

QUALITÄT AUS LEIDENSCHAFT

QUALITY BUILT ON PASSION



CHRONOS
SLIDING DOOR SYSTEM

WINNER:



EDELSTAHLWELT

AUSGABE 4



Türsysteme · Duschesysteme · Leitersysteme
Door Systems · Shower Systems · Ladder Systems

MWE-SOFT-STOP-TECHNIK

Vertrauen durch Wissen
Confidence through knowledge

PORSCHE

Im Osten geht die Sonne auf
The sun rises in the east

KRANHOTEL FARALDA

Extravagantes Hotel in Amsterdam
Extravagant Hotel in Amsterdam

KRISTALL

Hochhaus Kristall in Hamburg
Skyscraper Kristall in Hamburg



ERWEITERUNG DER AGITUS-FAMILIE

Vorstellung: AGITUS M
Presentation of the: AGITUS M

DIE LEGENDE UNTER DEN IKONEN.



IWC Portugieser Jahreskalender. Ref. 5035.

IWC
SCHAFFHAUSEN



DORTMUND · DUISBURG · DÜSSELDORF · FRANKFURT · KITZBÜHEL · KÖLN · MÜNSTER · OBERHAUSEN (CENTRO.)
WWW.RUESCHENBECK.DE

TEAMSTART

Liebe Leser,

Veränderung, Wachstum und Dynamik.

Wir freuen uns Ihnen unsere neue Ausgabe der Edeldahlwelt in einer neuen Teamzusammensetzung präsentieren zu dürfen. Veränderungen bringen oftmals andere Perspektiven und Möglichkeiten mit sich, die zuvor nicht zu erahnen waren. Daher begegnen wir dem Wandel positiv und nutzen unsere neuen Chancen, um uns ständig weiterzuentwickeln.

Gerade das ist unsere Stärke: Veränderungen zu unserem Vorteil zu machen und an den Herausforderungen stärker zu werden.

David Wiedau als stellvertretender Geschäftsführer nutzt diese Möglichkeiten mit einem neuen Team. Den Gesamtvertrieb leitet seit dem 01.01.2015 Volker Hahn. Don Menge hat zum Ende des alten Jahres das Unternehmen verlassen, um sich anderen Herausforderungen zu stellen, wozu wir ihm alles Gute wünschen, verbunden mit einem herzlichen Dankeschön für viele erfolgreiche Jahre.

Auch im Marketing stellen wir uns für unsere Kunden neu und besser auf. Das Kreativ-Team, unter der Leitung von David Wiedau, besteht nun aus Katja Zeyer und Madeleine Lovering (Grafikdesign, Mediengestaltung, PR, Foto). Alle, zusammen mit dem bestehenden Team, arbeiten täglich mit großer Leidenschaft an unvergleichlichen Produkten „Made in Germany“.

In diesem Sinne wünschen wir Ihnen, dass auch Sie neue Wege mit positiven Ergebnissen beschreiten, und darüber hinaus viel Spaß und Inspiration mit der neuen MWE Edeldahlwelt!

NEW TEAM

Dear Reader,

Change, growth and dynamism.

We are pleased to be able to present to you our new issue of Edeldahlwelt with a new team line-up. Changes often bring new perspectives and opportunities that previously could not have been imagined. This is why we see them as a positive step and use our new opportunities to continually improve.

This is our strength: Turning changes to our advantage and becoming stronger through these challenges.

David Wiedau, as the Vice CEO, is making the most of this opportunity with a new team. Volker Hahn has been managing overall sales since 1 January 2015. Don Menge left the company at the end of last year in order to take up other challenges, and we wish him all the best, along with our warmest thanks for many successful years.

In Marketing, too, we have a new and better line-up for our customers. The creative team, under the leadership of David Wiedau, now consists of Katja Zeyer and Madeleine Lovering (graphic design, media design, photo and PR).

Everyone, together with the existing team, is working passionately every day on incomparable products "made in Germany".

In this context, we hope that you too are pursuing new paths with positive results, and wish you lots of fun and inspiration with the new MWE Stainless-Steel World!

Team Marketing: David Wiedau

Katja Zeyer

Madeleine Lovering



8 Faralda NDSM Kranhotel
Faralda NDSM Crane Hotel

COVERTHEMEN COVER THEMES

- 5 Objektbericht "Kristall"
Project Report "Kristall"
- 8 Objektbericht Faralda NDSM
Project Report Faralda NDSM
- 16 Objektbericht Porsche
Project Report Porsche
- 66 MWE-Soft-Stop-Technik
MWE-Soft-Stop-Technology



8 Faralda NDSM
Faralda NDSM



28 Projekt "Midlife Crisis"
Project "Midlife Crisis"

PARTNERKONZEPT | PARTNER CONCEPT

- 46 Werden Sie ein Teil von MWE
Become a Part of MWE

OBJEKTBERICHTE | BUILDING REPORTS

- 5 Hochhaus "Kristall"
Skyscraper "Kristall"
- 8 Kranhotel Faralda NDSM
Crane Hotel Faralda NDSM
- 16 Porschezentrum Moskau
Porsche Centre Moscow
- 22 Privatobjekt: Raumwunder
Private object: 'Raumwunder' the miracle room
- 28 Projekt "Midlife Crisis"
Project "Midlife Crisis"



44 MWE Einhängelatern: Montage erleben
MWE Hook Ladder: Experiencing mounting

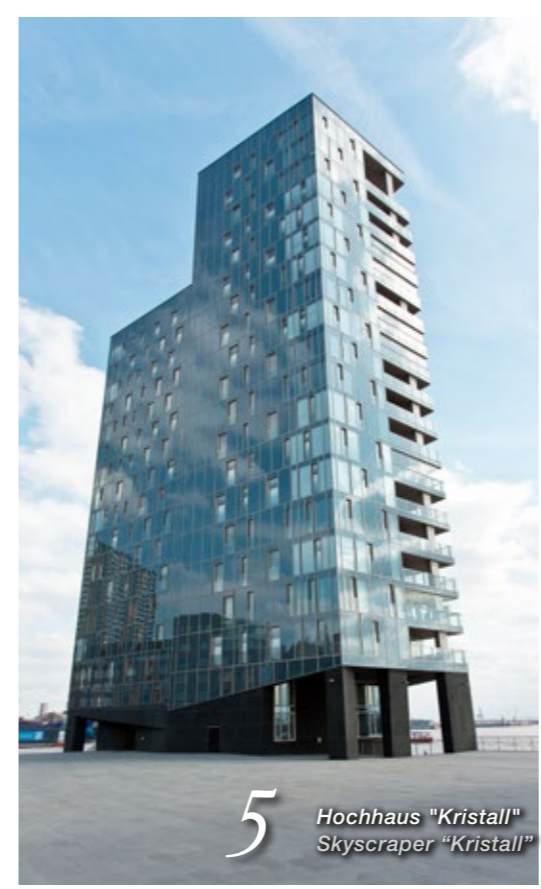

5 Hochhaus "Kristall"
Skyscraper "Kristall"

MWE INTERN | INSIDE MWE

- 53 Glasstec 2014
Glasstec 2014
- 58 MWE Bürogolf
MWE Office Golf
- 64 Investition in die Zukunft
Investing into the future
- 65 Überblick über alles: Florian Borghorst
Overlooking all: Florian Borghorst

DUSCHSYSTEME | SHOWER SYSTEMS

- 34 Vorstellung: AGITUS M
Presentation of the: AGITUS M
- 38 Vorstellung: SPIRIT AKZENT
Presentation of the: SPIRIT AKZENT



22 Privatobjekt: Raumwunder
Private object: 'Raumwunder' the miracle room

BIBLIOTHEKSLEITERN | LIBRARY LADDERS

- 40 Baukastensystem: Unsere Leitern
Modular system: Our leaders
- 44 MWE Einhängelatern: Montage erleben
MWE Hook Ladder: Experiencing mounting
- 45 MWE Tangens Leiter
MWE Tangens Ladder

NEU | NEW

- 74 Stahlbeschlag
Steel stiding doors
- 76 MULTI POWER STATION
MULTI POWER STATION

AUSBLICK | OVERVIEW

- 80 Neue Internetseite: Schneller ans Ziel
New website: Getting there faster
- 80 Impressum
Masthead



76 NEUHEIT: MULTI POWER STATION
INNOVATION: MULTI POWER STATION



INNENARCHITEKTUR INNENAUSBAU BÄDER KÜCHEN MOBILIAR STOFFE ACCESSOIRES KUNST

Hunke & Bullmann bietet seit über 20 Jahren internationale Erfahrung im Bereich der Inneneinrichtung. Elegante Entrées, Bäder, Küchen, Wohn-, Ess- und Schlafräume werden von unseren Innenarchitekten gestaltet, von Spezialisten umgesetzt und schließlich mit edlen Accessoires abgerundet – so verschmelzen Innenarchitektur, Manufaktur und Mobiliar zu einer perfekten, harmonischen Einheit. Erleben Sie unsere faszinierenden Kollektionen namhafter Hersteller wie **FENDI TRUSSARDI, GIORGETTI, VI SPRING, LORO PIANA, PROMEMORIA** und **BIELEFELDER WERKSTÄTTEN**.

Wir freuen uns, Sie in unseren Ausstellungsräumen begrüßen zu dürfen.



HUNKE & BULLMANN

KREATIVES EINRICHTUNGSHAUS ♦ WERKSTATT FÜR INNENAUSBAU

Hunke & Bullmann GmbH

Unter den Ulmen 75

33330 Gütersloh

Tel. 05241-9500-0

www.hunke-bullmann.de



HOCHHAUS "KRISTALL"

GESCHICKT VERBORGEN

Es steht exzeptionell im Hamburger Hafen und ist mit Fug und Recht eines der Aushängeschilder der Stadt am "Tor zur Welt". Das Hochhaus "Kristall" in Hamburg-Altona. 2011 vom Architekten Hadi Teherani geplant und erbaut, bietet es Raum für den gehobenen Anspruch.

Hier konnten sich Architekten und Planer gemeinsam mit den Kunden nach Herzenslust austoben und schufen ein perfektes Ensemble mit Blick auf den Hafen.

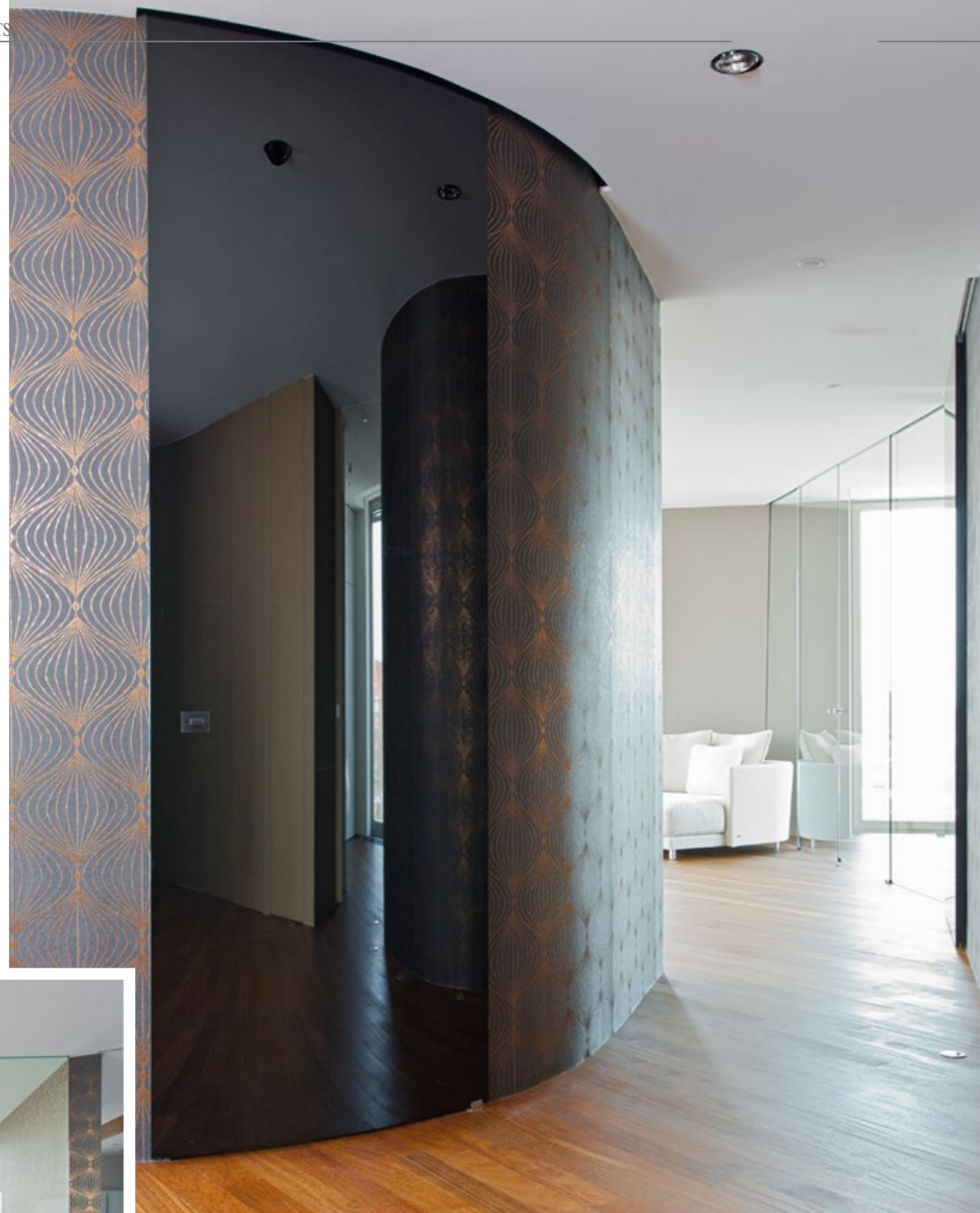

CLEVERLY CONCEALED

In an exceptional location at the HH harbour, it is with complete justification, one of the city's flagships at the "gateway to the world": the "Kristall" skyscraper in Hamburg-Altona. Designed and constructed in 2011 by the architect Hadi Teherani, it provides space to meet the highest demands.

Architects and planners were able to throw ideas around to their hearts' content with the customers, and created a perfect ensemble with a view over the harbour.

Vereinfachte Darstellung der Vorderansicht, gebogene Schiebetür
Simplified representation of front view, curved sliding door

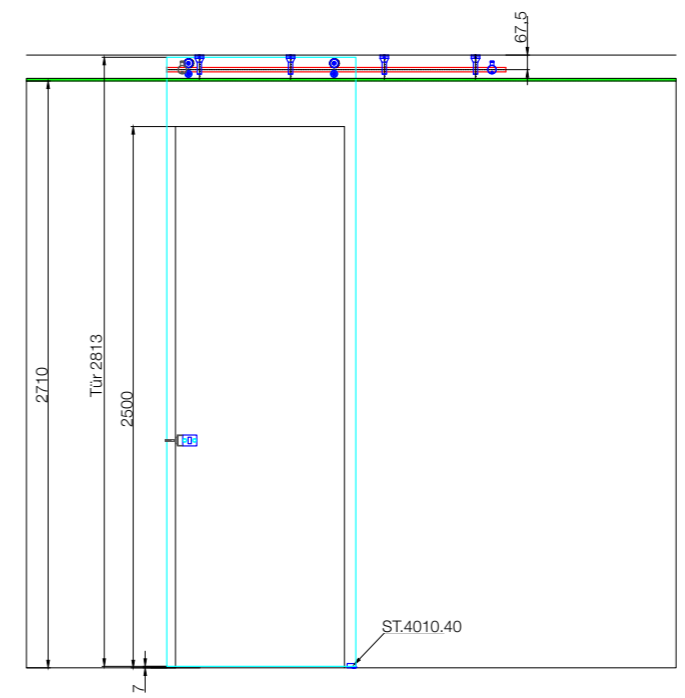

In dieser hellen und freundlichen Privatwohnung in der 17. Etage wurden der Eingangs- und Wohnbereich mittels einer transparenten Wand getrennt. Sie besteht aus zwei Festglaselementen und einer doppelflügeligen Tür, die zwei Räume nach Kundenwünschen trennt. Dazu wurde die gesamte Schiebetürtechnik in die Decke integriert.

Ebenso bei der gebogenen VARIO Schiebetür zum Badbereich. Die dunkle Glastür ragt in die Decke, weshalb die Technik des Schiebemechanismus für den Betrachter unsichtbar ist und wartungsfrei lebenslang Freude bietet.

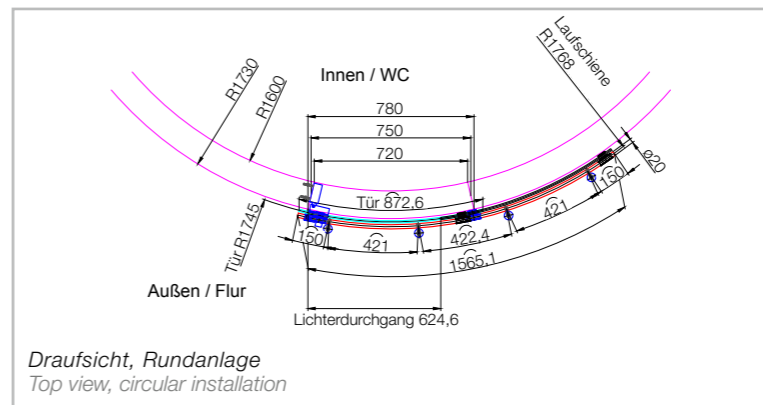

Draufsicht, Rundanlage
Top view, circular installation

In this bright and friendly private apartment on the 17th floor, the entrance and living areas are separated by a transparent wall. It consists of two fixed glass elements and a double-leaf door that gently separates the two rooms according to customer requirements. To this end, the entire sliding-door technology is integrated in the ceiling.

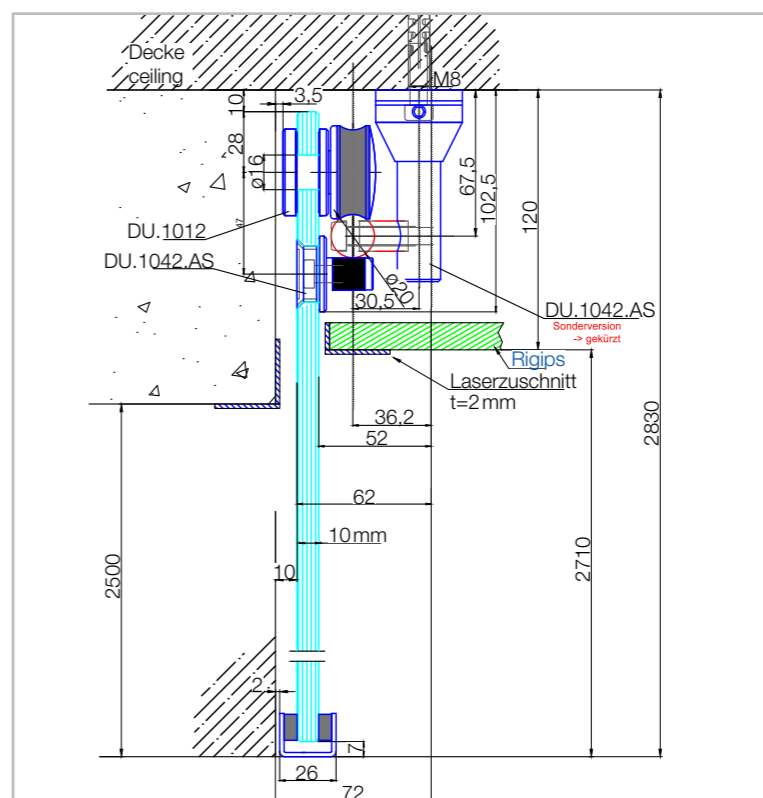

Technische Zeichnung der Laufschiene
Technical drawing of the rail

The same applies to the curved VARIO sliding door to the bath area. The dark glass door protrudes into the ceiling, which is why the technology of the sliding mechanism is invisible and provides lifelong pleasure, free of maintenance.

FARALDA KRANHOTEL

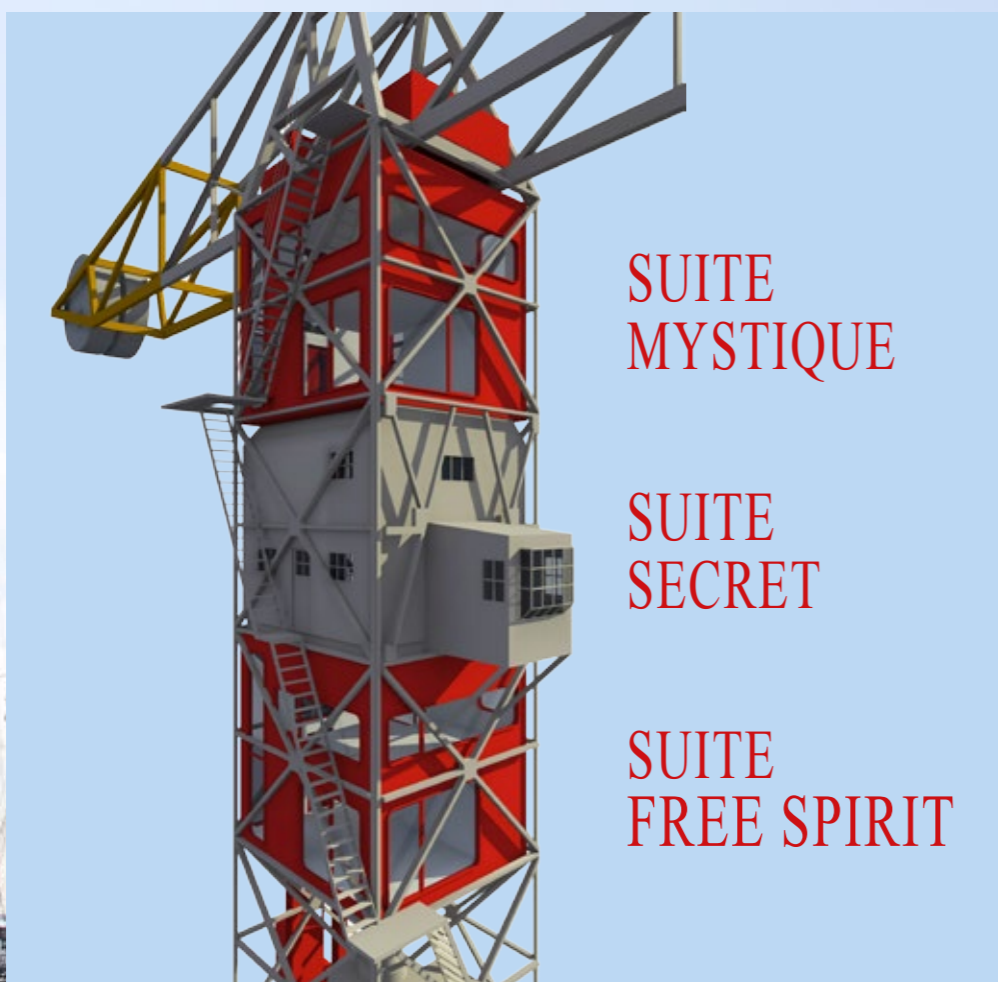

SUITE
MYSTIQUE

SUITE
SECRET

SUITE
FREE SPIRIT



NUR FÜR SCHWINDELFREIE

SCHIEBETÜRSYSTEME IN LUFTIGER HÖHE – DESIGNHOTEL IN AMSTERDAM

Die Mitwirkung an diesem einmaligen *Design-Projekt Faralda NDSM Crane Hotel* war für uns sehr inspirierend. Zusammen mit unseren Partnern Market und van Dijken Glas aus den Niederlanden haben wir Schiebetüren in einer einzigartigen Location realisiert.

Dort, wo sich Amsterdams Kreativenszene tummelt, entstand durch die Kooperation zahlreicher internationaler Innenausstatter und Fassadenexperten ein echtes Designmonument. Die Suiten des *Faralda NDSM Crane Hotels* sind in ca. 50m Höhe an der Spitze eines gewaltigen, ausgedienten und komplett renovierten Industriekrans platziert.

Jede Suite hat einen Wohnbereich und eine etwas höher gelegene Schlafenebene. Von hier aus werden die Gäste mit einem überwältigenden Blick über den ursprünglichen Meeresarm IJ und die City von Amsterdam verwöhnt. Wer dieses einmalige Hotel buchen möchte, muss weit im Voraus planen, da das weltweite Interesse schon von Beginn an sehr hoch war.

ONLY FOR PEOPLE FREE FROM GIDDINESS

SLIDING-DOOR SYSTEMS IN THE AIRY HEIGHTS –
DESIGNER HOTEL IN AMSTERDAM

It was a completely inspirational opportunity, working together on this unique design project, the Faralda NDSM Crane Hotel. Together with our partners Market and van Dijken Glas from the Netherlands, we produced sliding doors in a unique location.

A true monument to design has been produced right in the hotbed of Amsterdam's creative scene through the collaboration of numerous international interior designers and facade experts. The suites of the Faralda NDSM Crane Hotel are about 50m above ground at the top of a gigantic, extended and fully renovated industrial crane.



SUITE FREE SPIRIT

Schiebetürsystem STAHL STEEL sliding door system



Auf 35m Höhe dreht sich die Suite Free Spirit langsam im Wind. Die Farb- und Formsprache dieser Suite spiegelt die industrielle Hafentmosphäre konzeptionell wider.

Die Öffnung zum Badbereich ist abgetrennt durch eine Glastür mit dem Motiv eines Überseecontainers. Das Glastürblatt wurde, wie die anderen auch, mit einem Motiv versehen, dessen Leuchtkraft und Tiefe durch ein speziell von van Dijken Glas entwickeltes Druckverfahren (Sublistyle) einmalig sind.

MWE entwickelte eigens für dieses Projekt einen STAHL Schiebetürbeschlag, der in seiner Qualität und der perfekten Laufeigenschaft den EDEL Stahlbeschlägen in nichts nachsteht und sich perfekt einfügt in das industriell anmutende Setting.

Wir befinden uns auf 40m Höhe. Die Schiebetür zum Bad in der Secret Suite beeindruckt durch das leuchtende Motiv einer Tresortür, die sich dank des MWE

From here, guests are spoiled by stunning views over the original IJ waterfront and the city of Amsterdam. Those wishing to book a room in this unique hotel will have to plan in advance, because interest from around the world has been very high right from the start.

At 35m above ground, the Free Spirit suite turns slowly in the wind. The colour and shape concepts of this suite reflect the industrial atmosphere of the harbour.

The opening to the bath area is separated by a glass door with the motif of a shipping container. This glass door leaf, like the others, has a motif with a unique luminosity and depth, thanks to a printing procedure (Sublistyle) specially developed by van Dijken Glas.

Especially for this project, MWE developed STEEL sliding door hardware, which in its quality and perfect running properties is the equal in every way to the STAINLESS steel hardware, and fits perfectly into the industrial-style setting.

We are at 40 m height. The sliding door to the bath in the Secret Suite has an impressive shining motif of a safe door and can be easily and elegantly opened thanks to the MWE CHRONOS sliding



Schiebetürsystem CHRONOS CHRONOS sliding door system

Schiebetürsystem CHRONOS mühelos und elegant öffnen lässt. Die filigranen Speichen im Laufrad scheinen wie aus einem Uhrwerk – genauso aufregend wirkt das Schwert aus massivem Edelstahl mit komplett durchgehendem Langloch für die drei markanten Türblatthalter-Elemente.

Selbst der Türblatt-Stopper passt sich dem Material- und Struktur-Mix der Suite an. Die verschiedenen Oberflächen zeigen sowohl die Schmuckqualität Korn 600 als auch dazu im Kontrast die feingeschliffene rohe Fräsfläche. Dieses Zusammenspiel akzentuiert dezent die Schiebetür und fügt sich dadurch harmonisch in die Suite ein.



door system. The filigree spokes in the running wheel appear to come from a clock - the solid stainless-steel bar with a continuous slot for the three striking, clearly-defined elements for holding the door-leaf are just as exciting.

Even the door-leaf stopper conforms to the mix of materials and structures of the suite. The various surfaces show both the 600-grain jewellery-quality polished sections as well as the contrasting rather coarser 240-grain polish. This interplay discreetly accentuates the sliding door and fits harmoniously into the suite.



SUITE
SECRET



SUITE MYSTIQUE

Die Suite Mystique auf 45 m Höhe ist opulent in Rot-Gold-Schwarz gehalten. Dunkel und geheimnisvoll, wie aus Tausendundeiner Nacht.

Hierbei findet die Trennung vom Wohn- zum Nassbereich durch ein mystisch in verschiedenen Farben schimmerndes Glasürblatt mit dem spiegelpolierten Schiebetürsystem DUPLEX statt. Durch die besondere doppelläufige Rollenkonstruktion wird neben der Möglichkeit besonders schwerer Türblätter (250 kg) auch weiterhin eine ungemein leise und leichte Bedienung gewährleistet.

The Mystique Suite at 45 m height is opulently maintained in red, gold and black. Dark and secretive, like the Thousand-and-One Nights.

Here the separation between the living area and wet area uses a glass door leaf that shimmers mystically in various colours with the mirror-polished DUPLEX sliding door system. The special twin-drive roller construction guarantees the use of particularly heavy door leaves (250 kg) as well as a tremendously quiet and easy operation.



Schiebetürsystem DUPLEX
DUPLEX sliding door system



BRON
FINE DUTCH JEWELRY



Heidi
Boxbücher
Juwelier

H. Boxbücher · Kurt-Schumacher-Platz 6
(gegenüber Hauptbahnhof) · 44787 Bochum
Tel 0234 - 13224 · www.boxbuecher.de

Unser russischer
Generalimporteur:

MWE
Büro Russia



»Im **OSTEN** geht
die **SONNE** auf!«

"The **SUN** rises
in the **EAST**!"

TRENNWANDTECHNIK TRIFFT AUF
PORSCHE IN ST. PETERSBURG

Der Porsche-Leitsatz "Aus Möglichkeiten das Maximum herausholen" setzt natürlich auch die Planer und die verbauten Produkte vor hohe Hürden.

SEPARATING-WALL TECHNOLOGY
MEETS PORSCHE IN ST. PETERSBURG

The Porsche slogan "Get the most from what is possible" naturally sets high standards for planners and fitted products.



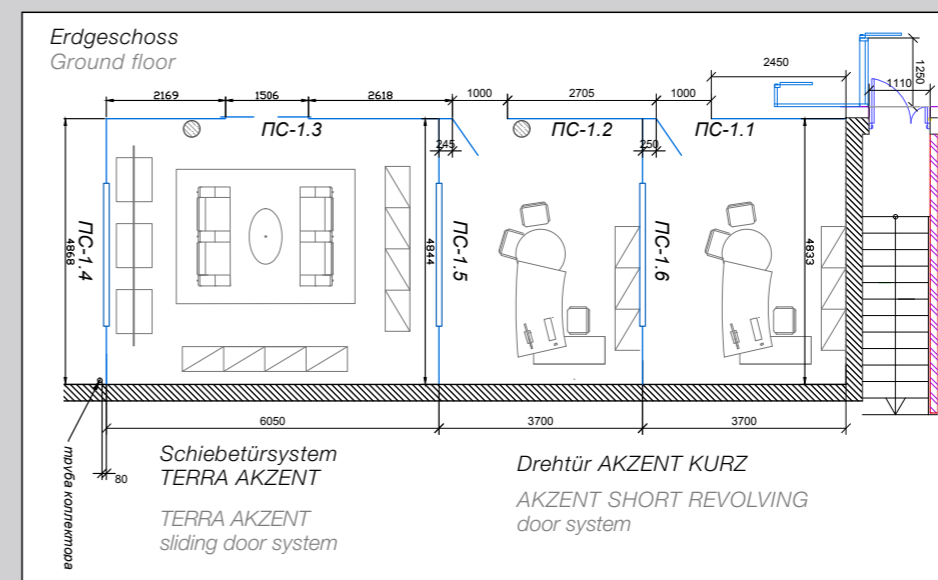
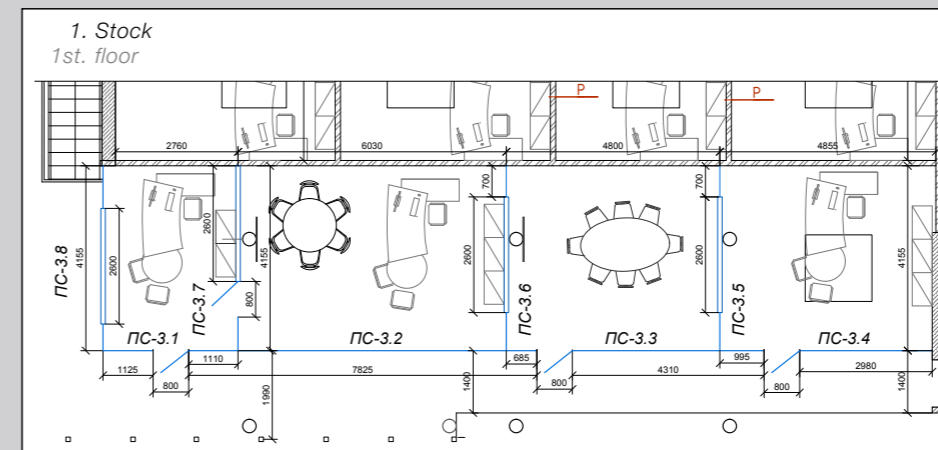

One of the most important tasks was to create a construction that, in spite of its technical complexity, did not detract from the cars on display in the showroom. Thanks to technically qualified support from the company Mauer Büro and the use of minimalistic hardware from the company MWE, they were able to achieve glass separating walls that were 3800 mm high. The spaces thus have the greatest possible transparency, and at the same time provide the opportunity to withdraw with a customer to an undisturbed atmosphere. In order to provide stability in this type of large glass front, additional stainless-steel stabilisers were produced as special constructions in addition to the AKZENT R glass connectors.

"Porsche Centre Pulkovo" car showroom
Russia, St. Petersburg, Pulkovskoye
Chaussee 14 B.

Start of work: April 2013

Completion: August 2013

Planning and installation of all glass
constructions was carried out by the
company Mauer Büro GmbH.

Project manager: Ruslan Kotchanov
Technical support:

Yuri Belaev, Manager of the MWE
Department at Mauer Büro

Eine der wichtigsten Aufgaben war es, eine Konstruktion zu schaffen, die trotz ihrer technischen Komplexität nicht von den im Salon ausgestellten Autos ablenkt. Dank der qualifizierten technischen Begleitung seitens der Firma Mauer Büro und dem Einsatz minimalistischer Beschläge aus dem Hause MWE, konnten 3800 mm hohe Glastrennwände realisiert werden. Die Räume erhalten damit die größtmögliche Transparenz und bieten gleichzeitig die Möglichkeit, sich in ungestörter Atmosphäre mit einem Kunden zurückzuziehen. Um bei derart großen Glasfronten für Stabilität zu sorgen, wurden neben den AKZENT R Glasverbindern auch weitere Stabilisierungen aus Edelstahl als Sonderkonstruktion angefertigt.

Autosalon „Porsche Centre Pulkovo“

Russland, St. Petersburg, Pulkovskoye Chaussee 14 B.

Beginn der Arbeiten: April 2013

Fertigstellung: August 2013

Projektierung und Installation aller Glaskonstruktionen
wurden von der Firma Mauer Büro GmbH durchgeführt.

Projektleiter: Ruslan Kotchanov

Technische Begleitung:

Yuri Belaev, Leiter der MWE-Abteilung bei Mauer Büro



DAS STADTBILD DIE WOHNUNG EIN RAUMWUNDER

THE CITYSCAPE
THE APARTMENT
A SPATIAL WONDER

DIESER MODERNE ANBAU AN EIN MEHRSTÖCKIGES GEBÄUDE AUS DER ERSTEN HÄLFTE DES 19. JAHRHUNDERTS STEHT IM ZENTRUM VON LIPPSTADT. ES BEHERBERGT SOWOHL GASTRONOMIE ALS AUCH PRIVATWOHNUNGEN UND IN EBEN-DIESEN WURDEN WAHRE RAUMWUNDER GESCHAFFEN.

THIS MODERN EXTENSION TO A MULTI-STOREY BUILDING FROM THE FIRST HALF OF THE 19TH CENTURY IS IN THE CENTRE OF LIPPSTADT. IT IS HOME TO RESTAURANTS AND PRIVATE APARTMENTS, AND TRUE SPATIAL WONDERS HAVE BEEN CREATED IN BOTH.



RAUMTRENNUNG ZUGLEICH BLICKDICHT UND HELL

Um die wenig geräumige Etage optimal aufzuteilen, ließ sich der Bauherr etwas Besonderes einfallen. Zwischen Küche und Schlafrum liegt das Badezimmer, das baubedingt ohne Fenster auskommen muss. Die Antwort darauf ist der Einsatz zweigeteilter Raumtrennung. Für den Sichtschutz wurden ca. 2,20m hohe Wände eingezogen und mit klaren Glasscheiben zur Decke fortgeführt.

ROOM SEPARATORS THAT ARE SIMULTANEOUSLY OPAQUE AND BRIGHT

In order to optimally divide the restricted floor space, it occurred to the developer to do something special. The bathroom is situated between the kitchen and the bedroom, and for structural reasons could not have a window. The answer to this was to use two-part room dividers. For visual screening, walls approx. 2.20 m high were put in and these continue up to the ceiling with clear glass panes.

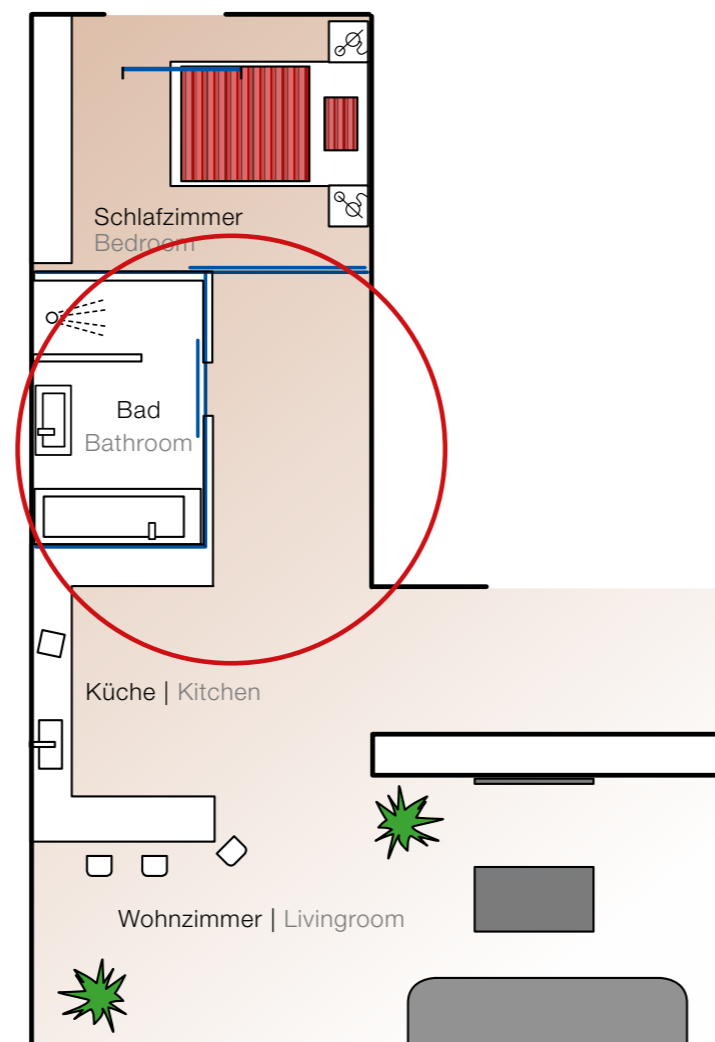

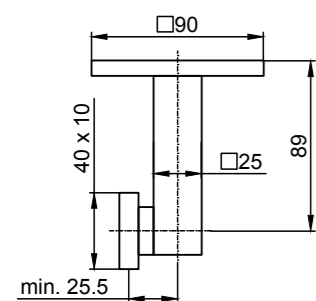

TWIN AKZENT HOCHGLANZPOLIERTE TRAGKRAFT

Sowohl die Wände, als auch die Schiebetüren sind in schlichtem Weiß gehalten. Die AKZENT R Deckenhalter tragen die massive Laufschiene für das hohe und schwere Türblatt dieser Sonderkonstruktion. Die Festteile sitzen an der Decke abgedichtet.

Licht und gute Laune können den Raum durchfluten, Wasser und Gerüche bleiben dort, wo sie hingehören. Dank der gelungenen Integration des Badezimmers in dem Wohnraum, bietet es volle Privatsphäre ohne Lichtverlust. Dafür waren Türblätter notwendig, die sowohl aus Glas - im oberen Bereich - als auch aus Holz bestehen. Eine weitere Sonderausführung sind zudem die speziellen Laufrollen, die ursprünglich einzeln für Duschtüren entwickelt wurden und in dieser doppelten Ausführung das Türblatt sicher von rechts nach links gleiten lassen.

DOUBLE ROLLERS ON MIRROR-FINISHED CARRIERS

Like the walls, the lower section of the sliding doors also consist of wood maintained in white and of glass up to the ceiling. The AKZENT R ceiling holders support the strong rail for the tall and heavy door leaf of this special construction. The fixed parts are sealed at the ceiling.

Light and laughter can flood the room; water and Odours remain where they belong. One further special construction is that of the special track rollers, which were originally developed individually for shower doors, and in this double design allow the door leaf to slide safely from right to left.

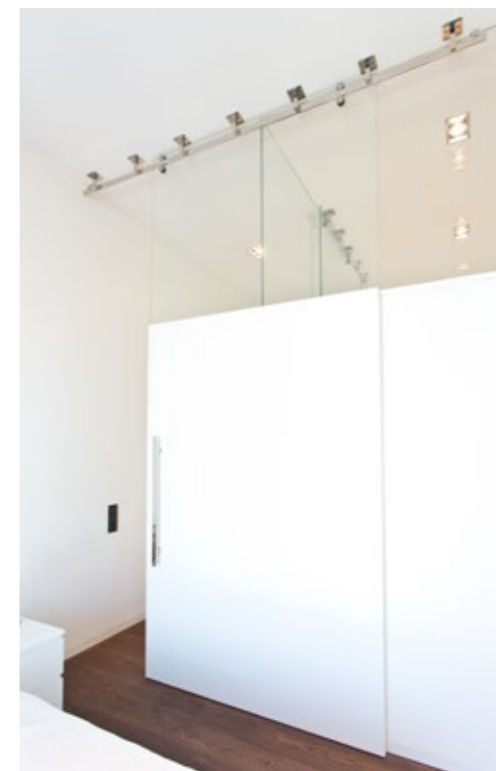

Die Türblätter verfügen unten über eine Nut für spezielle MWE Bodenführungen für Holztüren.

The door leaves have a groove at the base for special MWE floor tracks for wooden doors.



TRAUM Speicher



A LOFT FULL OF DREAMS

PROJEKT "MIDLIFE CRISIS"

Industrieller Schick und luxuriöse Enthaltbarkeit, musikalisches Wohnzimmer und ein Boxsack – all diese auf den ersten Blick miteinander nicht zu vereinbarenden Dinge hat der russische Architekt Lev Lugovskoy in einem Moskauer Loft unter einen Hut gebracht.

Industrial chic and luxurious moderation, a musical living room and a punchbag – the Russian architect Lev Lugovskoy has reconciled in one Moscow loft all of these items that at first glance are initially unrelated.

Der Architekt fand in einem Interview die besten Worte, um dieses Projekt zu beschreiben.

Lev Lugovskoy: (...) Für mich ist der Stil dieses Lofts untrennbar von der Figur des Auftraggebers, von den Ereignissen in seinem Leben, die ihn geprägt haben, von seinem Charakter und seinen Gewohnheiten. Der Eigentümer dieses Lofts ist ein großer Musikfan, ein sehr vielfältiger und scharfsinniger Mensch. Das Interieur kann nicht anders sein als voller gegensätzlicher Gegenstände und Oberflächen. (...) Dieser Raum hatte ursprünglich nur vier nackte Betonwände, eine Fensterfassade eines modernen administrativen Gebäudes und einige Trennwände. Das war's. Wir hingegen wollten ein Interieur mit Geschichte, mit einer interessanten Vergangenheit und mit industriellem Leitmotiv erschaffen. Es ist uns gelungen, die Atmosphäre eines Empfangsraums mit Musikinstrumenten nachzuempfinden, einen Raum für Erholung und Gästeempfang zu erschaffen und gleichzeitig Raum für die Küche, das Schlafzimmer und das Bad zu finden.

In an interview, the architect found the best words to describe this project:

Lev Lugovskoy: (...) For me, the style of this loft is inseparable from the figure of the client, from the events in his life that have shaped him, from his character and his habits. The owner of this loft is a great fan of music, a very versatile and astute person. The interior cannot be anything other than full of contrasting objects and surfaces. (...) This space originally only had four bare concrete walls, the window facade of a modern

administrative building and a few dividing walls. That was it. On the other hand, we wanted to create an interior with history, an interesting past and with an industrial leitmotif. We were able to base the atmosphere on a reception hall with musical instruments, create a space for relaxation and receiving guests, and at the same time to find space for the kitchen, bedroom and bathroom.

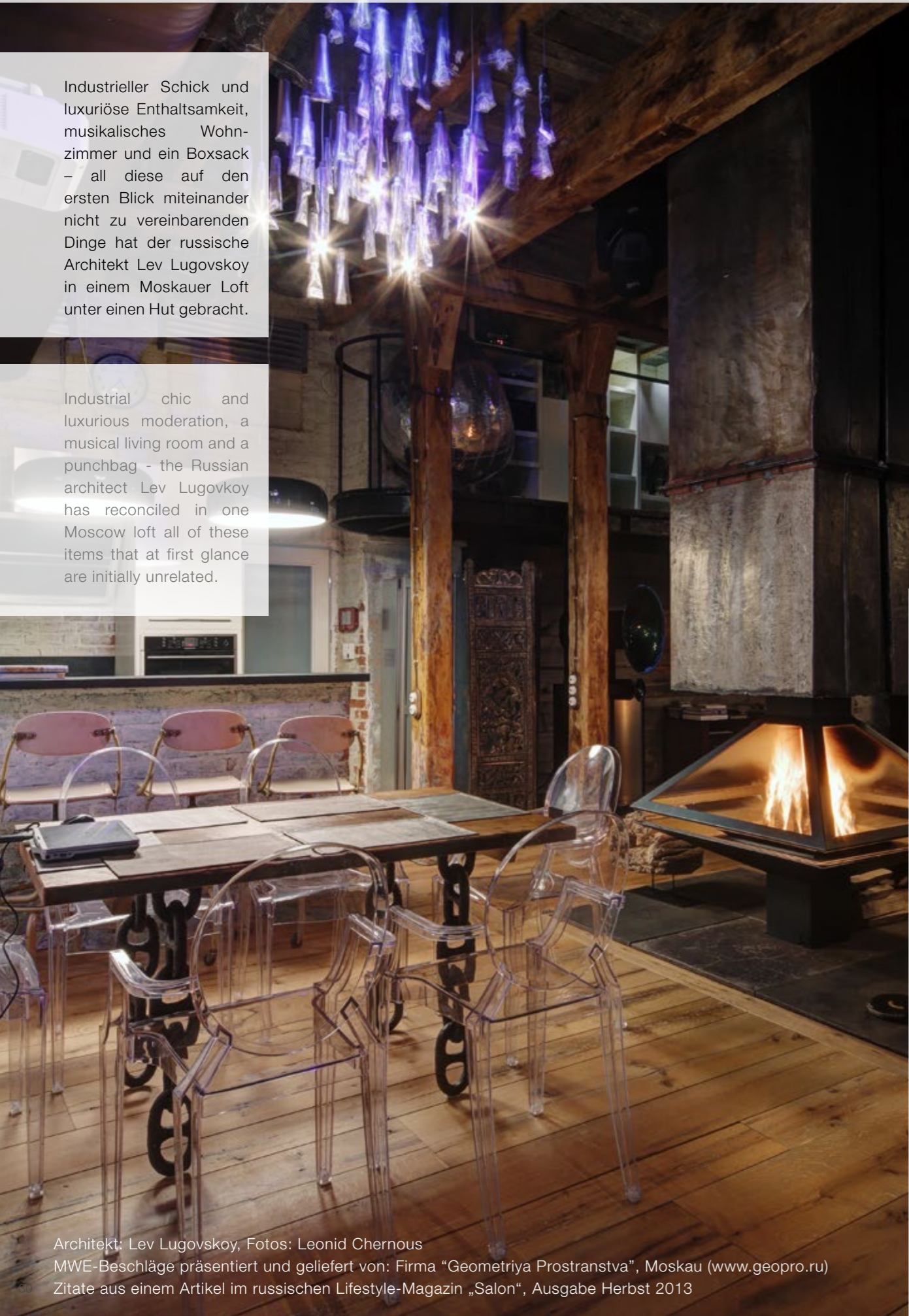

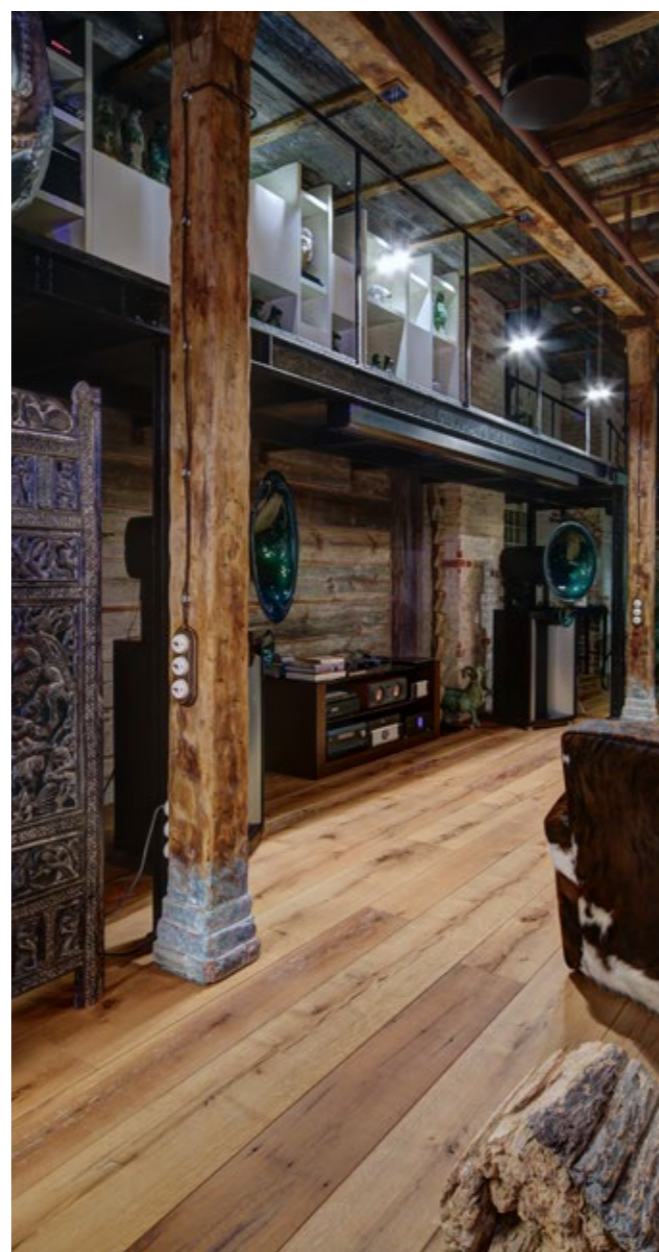

Glas und Edelstahl

Eine königliche Verbindung

Mit diesen faszinierenden Werkstoffen werden zu Hause und im Geschäftsbereich Akzente neu gesetzt. Räumen, die vorher im Dunklen lagen wird Licht gegeben und neues Leben eingehaucht. Es können Abgrenzungen geschaffen werden, Offenheit und ein völlig neues Raumgefühl. Seit sechs Generationen erschaffen wir Träume aus Glas.

Leichtgängige Schiebetüren, funktionell ästhetische Duschen, pflegeleichte Küchenspiegel und sichere Geländer sind nur einige Anwendungsbeispiele. Durch die Zusammenarbeit mit namhaften Herstellern z.B. MWE garantieren wir langlebige Qualität und einzigartiges Design. Man muss die vielfältigen Möglichkeiten und deren Funktionalität erst gesehen haben, um sie zu begreifen.



Cornelius Trimborn
Geschäftsführer

Entdecken Sie mit uns die grenzenlose Glaswelt!

Glas und Edelstahl ... Made in Germany



Schiebetüren

Duschen

Leitern



KÖNIG
FLACHGLAS
DER GLASKÖNIG

JOH. FRANZ KÖNIG GMBH & CO KG

Poll-Vingster-Str. 99 · 51105 Köln

Tel.: 0221-98353-10

Fax : 0221-98353-19 od. -29

www.glas-koenig.koeln

info@glaskoenig.de





Kleines Pendelband
GROSSES DESIGN

ÜBERZEUGENDER ZUWACHS FÜR DIE PENDEL BAND FAMILIE

COMPELLING GROWTH FOR THE
DOOR HINGE FAMILY

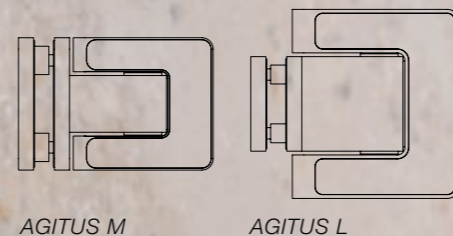

Das sowohl in der Raumtrennung als auch als Duschbeschlag sehr erfolgreiche Pendeltürband AGITUS L hat einen kleinen und attraktiven Ableger bekommen: AGITUS M.

Wie alle Beschläge aus unserem Haus, wird auch dieses aus Edelstahl-Vollmaterial gefertigt. Alle Befestigungsschrauben liegen hinter flächenbündigen Magnetabdeckungen. So auch die Einstellschrauben für die Nullstellung, die hier ganz einfach von einer Seite eingestellt werden kann. Ein häufiges Wechseln der Seite zum Einstellen entfällt.

The AGITUS L door hinge, which has been very successful in room separation and as shower hardware, now has a small and attractive son: the AGITUS M.

Like all hardware from our company, this is also completely produced in stainless-steel. All the fixing screws lie behind flush magnetic covers. The same applies for the adjusting screws, which can be set very easily from one side. There is no need to frequently change sides during adjustment.

Ausführung hochglanzpoliert
Mirror-polished design

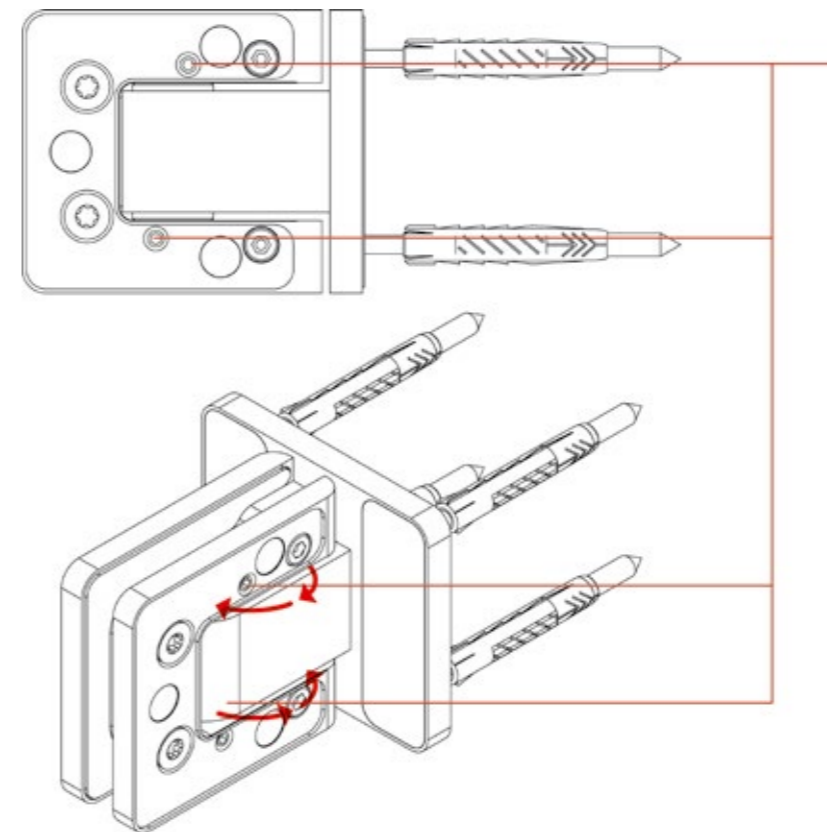

Diese beiden Stellschrauben erlauben eine besonders leichte Montage, da mit einem Mitarbeiter die Nullstellung der Tür einseitig eingestellt werden kann.

These two adjusting screws make installation particularly easy, only one person can set the zero position of the door.

AGITUS M steht für modernste Herstellungstechnik und filigranes Design, das von Hand veredelt wird – wahlweise mit einer seidig geschliffenen (Korn 600/Schmuckschliff) oder hochglanzpolierten Oberfläche. Neben der einfachen Montage, ist der kleinere Schließwinkel von 45° für spezielle Raumsituationen und Duschen ein weiteres Argument für den kleinen Bruder.

AGITUS M stands for cutting-edge manufacturing technology and sophisticated design, finished by hand – optionally with a satin-polished (600 grain/jewellery polish) or mirror-finished surface. In addition to simple installation, the smaller 45° angle bracket for special spatial situations and showers is a further argument for this little brother.



Ausführung Korn 600
600 grain design

MWE Colours

MWE Colours - Schwarz - Kupfer - Gold
MWE Colours - black - kopper - gold



KANTIGE SCHÖNHEIT

SPIRIT AKZENT

Das einzige Band am Markt mit einer versteckten Hebeteknik

Unser hebendes (und selbstschließendes) Duschband SPIRIT hat sich durch seine schlichte Eleganz und die ausgereifte Technik einen festen Platz auf dem Markt für Duschbänder erworben. Dennoch ist Stillstand auch im Fall SPIRIT nie eine Option gewesen. Im Zuge der Entwicklung und Konstruktion neuer MWE-Duschbänder wurde auch das Hebeband SPIRIT unter die Lupe genommen und intensiv weiterentwickelt. Aber nicht nur das: Für die Liebhaber der geraden Linie gibt es ab sofort das Hebeband SPIRIT AKZENT. Wie schon bei seinen Vorgängern gibt es dieses Band in sämtlichen Anschlussvarianten für Glas und Wand. Insgesamt bietet die neue, schlankere Linienführung neue Möglichkeiten im Verkauf.

EDGED BEAUTY-SPIRIT AKZENT

The only hinge on the market with concealed lifting technology

Our SPIRIT lifting (and self-closing) shower hinge has gained a firm place in the market for shower hinges thanks to its sleek elegance and sophisticated technology. But standing still has never been an option in the case of SPIRIT. During the development and construction of new MWE shower hinges, the SPIRIT lifting hinge has also been put under the microscope and has undergone intensive development. But not only that: For lovers of a straight line, there is now the SPIRIT AKZENT lifting hinge. Like its precursors, this hinge is available in every connection variant for glass and walls. All in all, the new, slimmer linear design offers new sales opportunities.



Hebeband SPIRIT AKZENT mit einer Wand-Glas-Befestigung
SPIRIT AKZENT lifting hinge with a wall-to-glass fastener

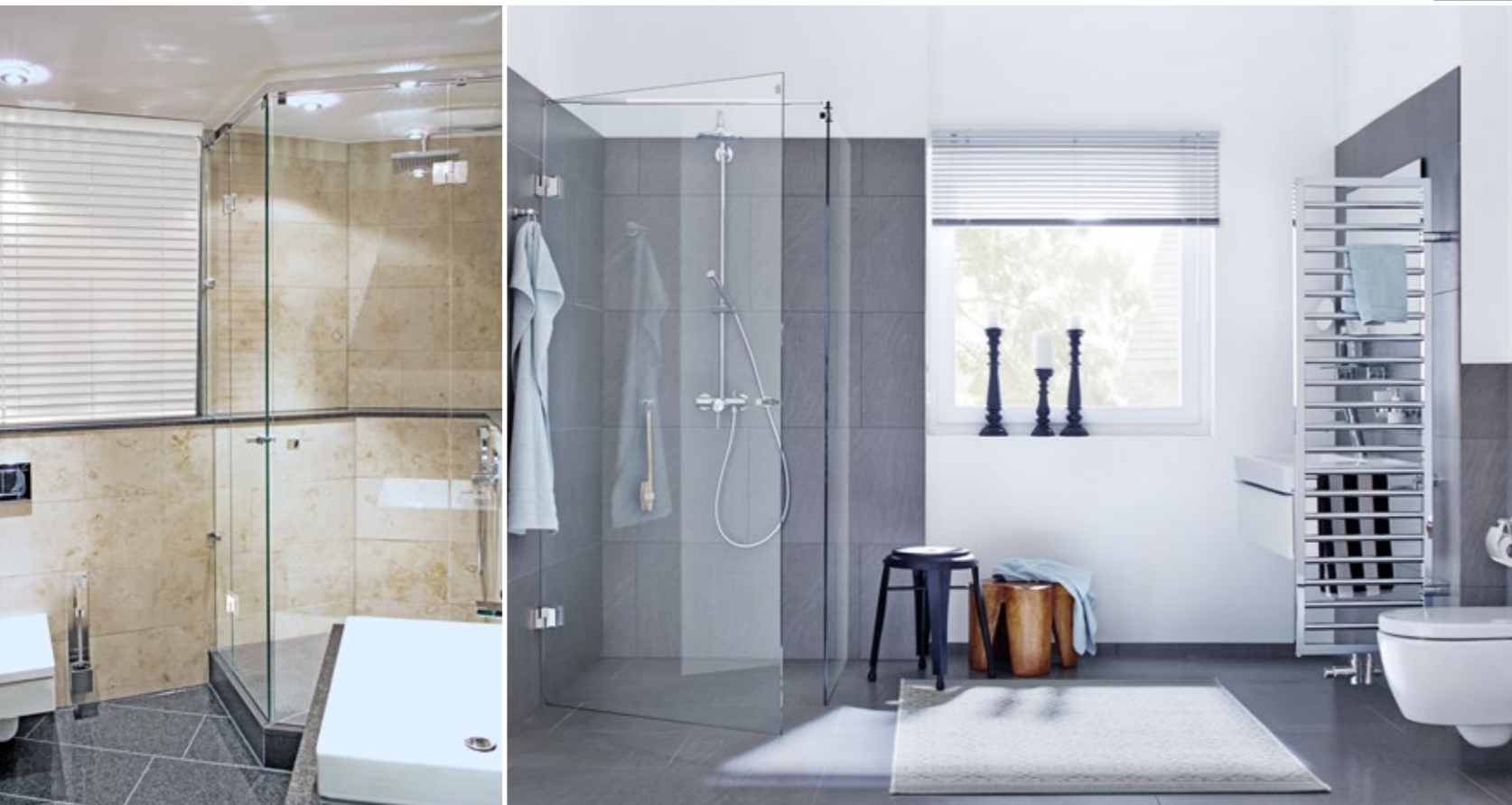

Hebeband SPIRIT AKZENT mit einer Glas-Glas-Befestigung
SPIRIT AKZENT lifting hinge with a glass-to-glass fastener

Ausführung hochglanzpoliert
Ausführung hochglanzpoliert

Auch diese kantige Designvariante SPIRIT AKZENT verfügt über sämtliche technische Details der SPIRIT-Familie.

Zudem übererfüllt es auch die DIN für Duschbänder mit mehr als einer halben Million Zyklen (bei geforderten 20.000 Zyklen).

The lifting hinge. This angular-shaped version - SPIRIT AKZENT - boasts all the technical details of the SPIRIT family. It also exceeds the DIN requirements for shower hinges, withstanding over half a million cycles (the requirement is for 20,000 cycles).

LEITERN AKTUELL

Das neue Baukastensystem



Jetzt
online
Leiter
gestalten!

NEU!

GRENZENLOSE KOMBINATIONSMÖGLICHKEITEN

1. DAS SYSTEM | THE SYSTEM

Klassik oder Akzent | Klassik or Akzent

Der erste Schritt ist die Entscheidung für das Design des Grundkörpers. Wird eher ein runder oder doch lieber ein eckiger Holm bevorzugt? Gern unterstützen wir Sie bei der Auswahl.

The first step is the decision concerning the design of the basic body. Is a rounded-off or angled ladder stringer preferred? We're happy to help with your selection.

2. DER LEITERKOPF | THE LADDER HEAD

Auswahl der Funktion | Function selection

Der Kopf einer Leiter bestimmt die Funktion des neuen Einrichtungsstücks. Die Funktion hängt von der Situation ab, in der die Leiter zum Einsatz kommt.

The head of the ladder determines the functionality of this new piece of equipment. The function depends on the situation in which the ladder is being used.

3. DIE STUFEN | THE STEPS

Auswahl des Designs | Design selection

Hier entsteht Ihre individuelle Leiter. Sie bestimmen über Material, Form, Farbe und Veredelung. Bei hohen Leitern empfehlen wir den Einsatz flacher Stufen aus Holz oder Edelstahl.

Your unique ladder is designed in this stage. You specify the material, shape, colour, and surface texture. In case of high ladders, we recommend the use of flat wooden or stainless steel steps.

4. DER LEITERFUSS | THE LADDER BASE

Auswahl des Leiterfußes | Ladder base selection

Auch der Fuß einer Leiter beeinflusst ihre Funktion. Soll die Leiter durch leichtes Anheben oder durch Rollen hin- und herbewegt werden?

The base of the ladder also influences its function. Should the ladder be able to be moved back and forth by lifting or with rollers?

5. ZUBEHÖR | ACCESSORIES

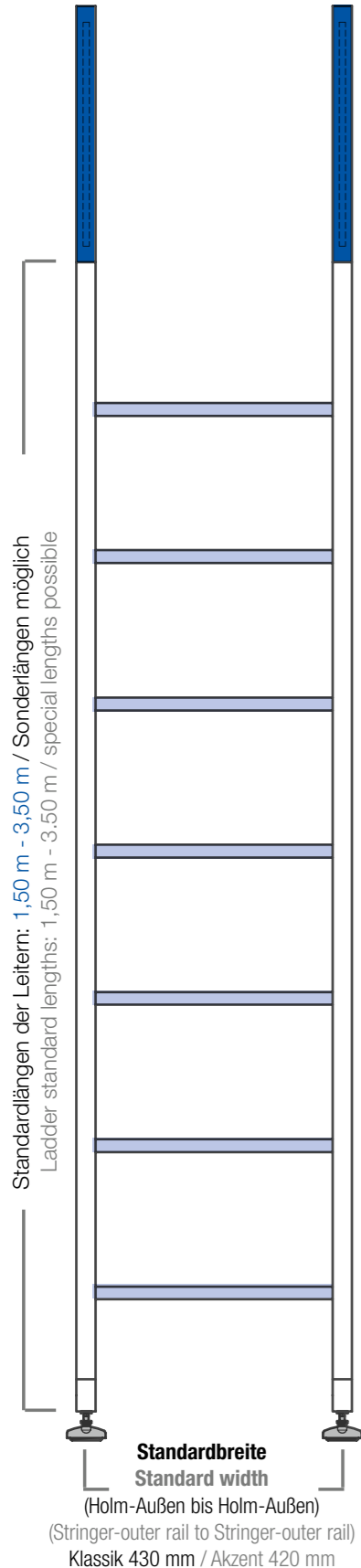

Das Holmprofil & das Design | The rung profile & design



Klassik
Klassik

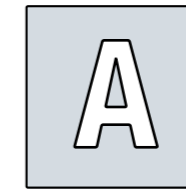
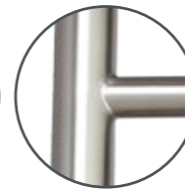

Akzent
Akzent

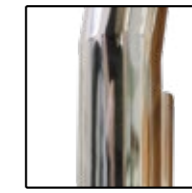
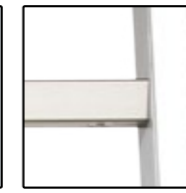

Hochglanzpoliert
Mirror finish



Korn 600 geschliffen
600-grit satin finish

Der Leiterkopf & die Funktion | The ladder head & functionality

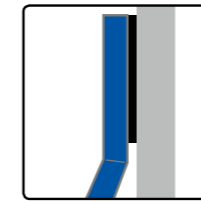

Anstellleiter
Positionable ladder

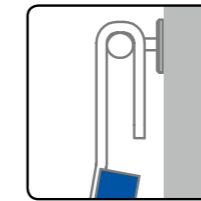

Einhängeleiter
Hook ladder

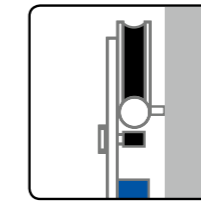

Schiebeleiter
Sliding ladder

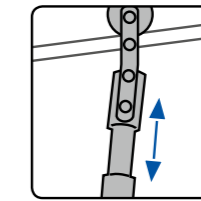

Teleskop Leiter
Telescopic ladder

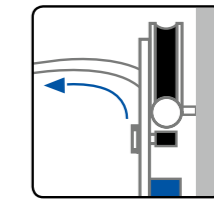

Vario Leiter
Vario ladder

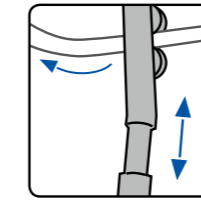

Vario-Teleskop
Leiter
Vario-Teleskop
ladder

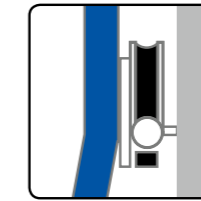

Tangens Leitern
Tangens ladders

Die Sprossen und Stufen | The rungs and steps

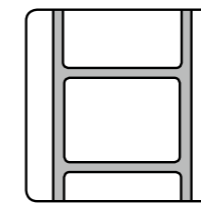

Edelstahl-Sprosse
Stainless steel rung

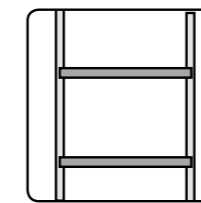

Edelstahl-Stufe
Stainless steel step

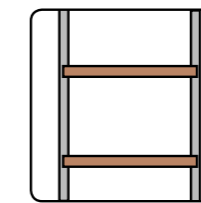

Holz-Stufe
Wooden step

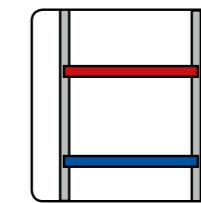

Edelstahlstufe,
lackiert
Stainless steel step,
painted

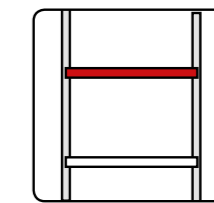

Holz-Stufe, lackiert
Wooden step, painted

Der Fuß | Ladder base

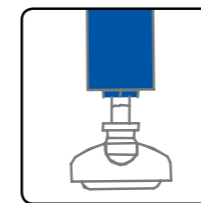

Gelenk-Tellerfuß
Articulating circular
base

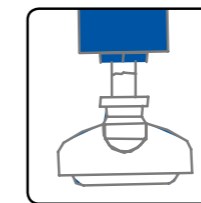

Großer Gelenk-
Tellerfuß
Large articulating
circular base

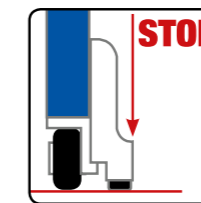

Rollenfuß mit
Autostop-Funktion
Rolling feet with
Auto-stop function



Der lange Haken hält die Leiter sicher an der Wand, auch wenn sie lotrecht angestellt ist.
The long hook holds the ladder securely on the wall, even if it is placed vertically.



Leitermontage – filmreif in Szene gesetzt

MASSGESCHNEIDERTE LEITERN

Ladder assembly – in the spotlight TAILOR-MADE LADDERS

Eine Kombination aus baulichem Nutzen und persönlichen Vorlieben ist der Ursprung einer Leiter von MWE.

Für die Wohn- und Esszimmerkombination wurde eine Einhängeleiter ausgewählt, die sich bequem vom Bücherregal zur Regalwand in der Küche tragen lässt, wo sie sicher in die dafür vorgesehene Laufschiene eingehängt wird.

Hier entschied sich der Kunde zudem für die runden Holme der KLASSIK-Serie, da sie sich unaufdringlich und zeitlos in das Wohndesign einfügen.

Die Montage der Leiter haben wir auf einem Video festgehalten.

The ladder from MWE originates from a combination of structural benefits and personal preference.

For the combined living/dining room, a suspended ladder was selected that can be easily carried from the book case to the wall units in the kitchen, where it is safely suspended from the intended rail.

Here, the customer additionally decided on the round handrails of the KLASSIK series, as they fit unobtrusively and timelessly into the residential design.

We recorded the installation of the ladder in a video.

ZUM VIDEO



TO THE VIDEO



Hoch soll'n Sie leben!

KUNDENINDIVIDUELLE LEITERN

Wer richtig hoch hinaus will, braucht eine TANGENS LEITER.

Von der typischen Sonderkonstruktionsleiter entwickelte sie sich zum festen Bestandteil unseres Sortiments. Über die Laufschiene hinaus verlängerte Holme, die als Griffe bzw. Haltehilfe dienen, und eine spezielle Aushebesicherung machen das Überwinden großer Höhen sicher und komfortabel.

The high life!

TAILOR-MADE LADDERS

You need a Tangens ladder, if you're planning to fly at a higher game. This ladder evolved from a typical custom ladder into an inherent part of our product line. Vertical stringer extensions and a special lock pin make it easy and comfortable to achieve high cabinets.

TANGENS AKZENT

SL.6006.AK

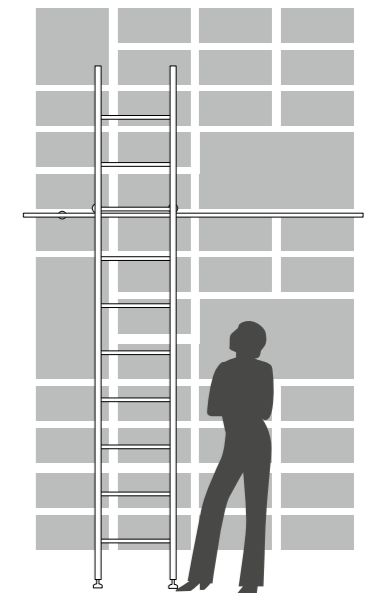

PARTNERKONZEPT

VERARBEITUNGSQUALITÄT

100 % Prüfung – alle Bauteile durchlaufen nach jeder Fertigungsstufe unsere haus-eigenen Qualitätstests, bevor sie an Sie versendet werden.

INDIVIDUALITÄT

Auch ausgefallene Kundenwünsche werden von unserer hauseigenen Design- und Konstruktionsabteilung in Perfektion umgesetzt. Sie können wählen zwischen: matt geschliffen Korn 600, hochglanzpoliert, vergol-det mit Echtgold, PVD-beschichtet oder besetzt mit Swarovski-Elementen. Edelstahl sieht selten so edel aus wie nach der Fertigung bei uns.

VERERBBARKEIT

Die Langlebigkeit unserer Produkte setzt eigene Maßstäbe. Die gängigen Normen (etwa TÜV oder DIN) werden regelmäßig übererfüllt. Wir garan-tieren das mit unseren hauseigenen Qualitätstests und Zertifizierungen! Ziel: die beständigsten Produkte am Markt herzustellen.

STANDORT

Unsere Produkte werden zu 100 % am eigenen Standort (Everswinkel/ Münsterland) hergestellt.

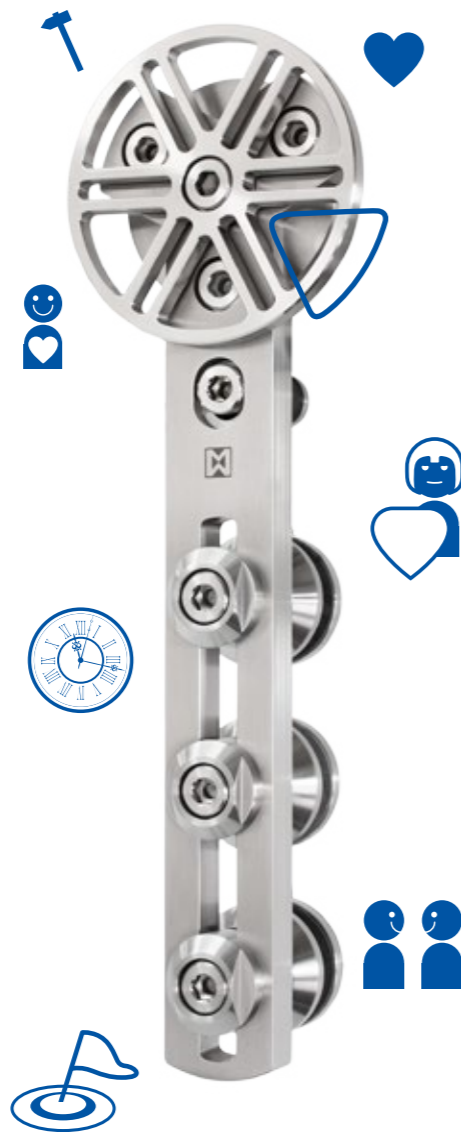

LEIDENSCHAFT

Unsere Mitarbeiter verbindet ihre Leiden-schaft für Edelstahlprodukte, die sich im Spannungsfeld zwischen absoluter High-End-Fertigung und Handarbeit befinden. Dies spiegelt sich nicht zuletzt im ganz-heitlichen Qualitätsanspruch wider.

DESIGN

Neben den eigenen Designprodukten wie etwa dem preisgekrönten CHRO-NOS sind wir in der Lage so gut, wie jede Kundenidee in Form und Farbe mit der Ihnen bekannten MWE Qualität umzusetzen. Schönheit – in Gestalt und Oberfläche – und Funktionalität finden so in den Produkten integral zusammen. 08/15-Design und Edelstahl-Erzeugnisse von der Stange sucht man bei uns ver-geblich.

KONKURRENZLOS

Unsere Produkte sieht man nicht nur an, man spürt auch, dass sie einzigartig sind. Die Haptik und die Optik zeugen von kraftvoller Solidität.

SERVICE

„Manufaktur“ bedeutet auch: kurze Wege, persönliche Betreuung, individu-elle Beratung und einfache Montage. Unsere Mitarbeiter sind stets für Sie erreichbar und erfüllen nach Kräften jeden Wunsch flexibel und unkompliziert. Wir verstehen Sie – egal welche Welt-sprache Sie sprechen.

IHRE VORTEILE IM ÜBERBLICK

- | | |
|-------------------------------------|---|
| + EXKLUSIVE INFORMATIONEN | + MARKETINGUNTERSTÜTZUNG FÜR PRINT/WEB |
| + VERMITTLUNG VON ENDKUNDENANFRAGEN | + PRINTWERBUNG IN DER EDELSTAHLWELT* |
| + VORTEILE BEI EINKAUFSKONDITIONEN | + BILDERPOOL FÜR ALLE PRODUKTBEREICHE** |
| + SCHULUNGEN | + VERLINKUNG AUF PARTNERSEITE |
| + MESSEUNTERSTÜTZUNG | |

* zu Sonderkonditionen
** Bildnennungsrecht beachten



AGITUS M
EIN PENDELTÜR BAND
MADE IN GERMANY

www.mwe.de

Erhältlich bei:



THE INTERNATIONAL PARTNER CONCEPT IS STILL IN PROGRESS. INTERESTED? CALL US!

Sie möchten ein Partner von uns werden? Kontaktieren Sie uns!

Partnerschaft

So sehen wir das Partnerprogramm: produktives Miteinander, geprägt durch Vertrauen und Offenheit

Partnership

This is how we see the partner programme: Productive cooperation, characterised by trust and openness.

Stärke

Gemeinsam stärker sein ist für uns ein Ziel des Partnerkonzeptes.

Strengths

For us, one aim of the partner concept is to grow in strength together.

Zusammenarbeit

Basis des Partnerkonzeptes ist lösungsorientiertes, bewusstes Zusammenwirken bei der Verrichtung einer Tätigkeit zur Erreichung eines gemeinsamen Ziels.

Collaboration

The basis of the partner concept is solution-oriented, conscious collaboration when carrying out an activity to achieve a common goal.

Identifikation

Ein Zusammengehörigkeitsgefühl und das Eintreten füreinander – begründet durch eine klare Identifikation mit uns und dem jeweiligen Partner

Identification

A feeling of belonging together and speaking up for each other are the foundation – of a clear identification with us and any respective partner.

Dialog

Ein von dem Partner und uns geführter Austausch von Visionen und Informationen zur Ermittlung eines gemeinsamen Weges

Dialogue

The exchange between our partners and us of visions and information determine a mutual path.

Gleichberechtigung

Auf gleicher Augenhöhe agieren und kommunizieren heißt für uns mit dem Partner ebenbürtig sein.

Equality

For us, communicating and working on a level playing field equal being equal partners.



+ EXKLUSIVE INFORMATIONEN

Damit Sie noch mehr in den Verkaufsgesprächen überzeugen können, bieten wir Ihnen exklusives Informationsmaterial an. Damit vermitteln wir Ihnen nicht nur Argumente für den Verkauf, sondern stellen Neuerungen vor und geben Ihnen vor allen Anderen die Möglichkeit, die Produkte und deren Montage privilegiert anbieten zu können. Seien Sie der Erste am Markt, der diese Neuheiten kennenlernen und anbieten kann!

+ VERMITTLUNG VON KUNDENANFRAGEN

Bei erfolgreicher Werbung im B2C-Bereich haben Sie die Möglichkeit, davon zu profitieren. Sie als unser Partner erhalten diese Endkundenanfragen umgehend nach der Kontaktaufnahme. So können wir Hand in Hand unsere Kunden umfassend betreuen.

+ VORTEILE BEI EINKAUFSKONDITIONEN & PRÄSENTATIONSMATERIAL

Profitieren Sie von verbesserten Einkaufskonditionen und exklusiven Partneraktionen. Sie können durch diese nochmals attraktive Rabatte und Vorteile erhalten – denn nur Sie als Partner haben die Möglichkeit, darauf zurückzugreifen. Zudem lassen wir Sie auch bei der Ausstellung nicht alleine!

Bestellen Sie bei uns:

- + hochwertige Glas- und Holzständer
- + exklusive Ausstellungsstücke
- + Oberflächenmuster
- + ...



+ SCHULUNGEN

Sie bekommen von uns ein Rundum-Paket und somit auch umfangreiche Schulungen. Ob bei uns im Haus, bei Ihnen vor Ort oder in Ihrer Nähe – Sie haben die Wahl.

In den Schulungen geht es um die Kernthemen:

- + MWE Produkte und ihre Vorteile
- + Montage der MWE Produkte
- + Verkaufunterstützung = MWE aktiv und erfolgreich verkaufen
- + ...

+ MESSE- UND EVENTUNTERSTÜTZUNG

Auch in der zumeist stressigen Phase einer Messe lassen wir Sie nicht im Regen stehen. Egal in welchem Schritt der Messeplanung Sie sich befinden, wir helfen Ihnen gerne, wo Sie es benötigen. Ob es um die Standplanung, Ausstellungsstücke, Mitarbeiter vor Ort oder Standmodule geht, wir begleiten Sie gern, so dass Ihr Messeauftritt ein voller Erfolg wird.

+ MARKETINGUNTERSTÜTZUNG FÜR PRINT UND WEB

Wir haben für Sie einen Service eingerichtet, um Sie tatkräftig als Partner auch bei der Werbung zu unterstützen. Sie haben die Möglichkeit, unsere Marketingabteilung für Ihre auf Ihr Unternehmen zugeschnittene MWE Werbung zu nutzen.

Wir unterstützen Sie in der Gestaltung und Erstellung Ihrer Print- und Online-Werbung! Dazu gehören unter anderem:

- + Newsletter
- + Website
- + Händlerbroschüre
- + Werbetechnik (Fahnen, Aufkleber, Fahrzeug ...)

Profitieren Sie auch hier von MWE Partnerkonditionen. Auf den regulären Stundensatz von 75 € erhalten Sie als Partner 20 % Rabatt und als Premium-Partner tolle 45 % Nachlass. Stellen Sie Ihre Anfrage schriftlich an marketing@mwe.de oder telefonisch!

Gerne können Sie auch eine Werbemittelbezuschung anfragen. Dieser Zuschuss wird in Form von Waren oder Unterlagen vergeben!

📞 02582-99600

+ PARTNER IN DER EDELSTAHLWELT

Unsere Edelstahlwelt genießt als Hochglanzmagazin einen Top-Ruf in der Branche. Als Partner werden Sie Teil davon! In Form hoher Rabatte (Partner: 20%; Premium-Partner: 45%) bei der Buchung einer Anzeige. Zudem besteht die Möglichkeit, innerhalb eines redaktionellen Berichtes besondere Projekte oder Ihre Ausstellung zu präsentieren. Wir sind sehr gespannt!



+ BILDERPOOL FÜR ALLE PRODUKTBEREICHE**

Ihnen fehlen Bilder? Wir stellen Ihnen diese gern zur Verfügung. Rufen Sie uns einfach an oder fragen Sie die Bilder per Mail in der Werbeabteilung an. Auch wenn Sie nicht genau wissen, welches Motiv Sie möchten – wir beraten Sie dabei gern. Gemeinsam finden wir die richtigen Bilder! Sowohl für kleine Präsentationen als auch im Kundengespräch immer hilfreich – und das ohne Kosten.

+ VERLINKUNG AUF PARTNERSEITE

Durch eine Verlinkung auf unserer Internetseite (www.mwe.de) werden Sie als unser Partnerbetrieb gefunden. Die Kunden werden direkt über die Postleitzahl an Sie verwiesen und können sofort Kontakt aufnehmen. Als Premium-Partner haben Sie die Möglichkeit, dort ihr Logo zu veröffentlichen.

Die Xavannah GmbH & Co. KG entwickelt gemeinsam mit der MWE Edelstahlmanufaktur GmbH den ersten Leiternkonfigurator am Markt.

Als Spezialist für Software in der Glasbranche berät die Xavannah GmbH & Co. KG aus Bielefeld ihre Kunden bei der Optimierung der jeweiligen Geschäftsprozesse. Neben der Beratung bilden auch ausgereifte Technologien, wie zum Beispiel Produktkonfiguratoren eine wichtige Grundlage für umfassende Lösungen. Ein starkes Partnerschaftsnetzwerk sichert allen Beteiligten eine hervorragende Unterstützung und Vernetzung in dieser Branche.

Xavannah entwickelte gemeinsam mit MWE den ersten Konfigurator für den Produktbereich „Leitern“. Es traten, wie bei einem solchen Vorhaben üblich, Herausforderungen auf, die gemeinsam Schritt für Schritt genommen werden konnten, sodass nun dieses neue Planungstool veröffentlicht werden kann. Auch wenn die optischen Optimierungen noch nicht vollendet sind, wollten sich beide Parteien keine Zeit mehr lassen, dem Markt dieses einzigartige Tool zu zeigen.

best
in glass

Diese Planungshilfe soll den MWE-Kunden über die Homepage zur Verfügung gestellt werden. Planung und Bestellung, 24*7 kann somit erreicht werden. Xavannah-Kunden können diese ebenfalls kostenfrei in deren System mit Preisen für die interne Nutzung durch Xavannah erhalten.

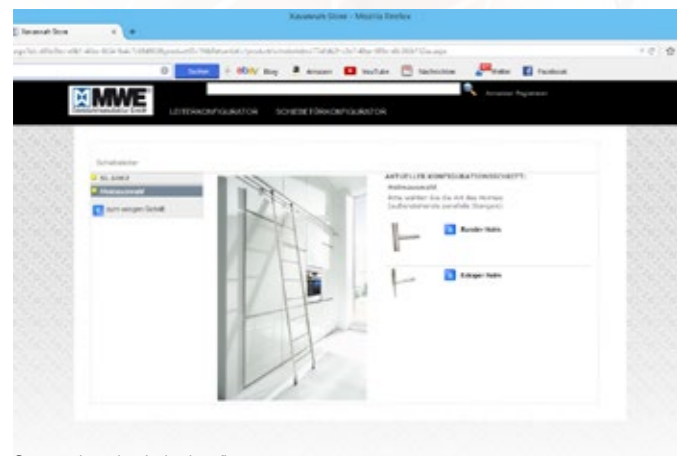

Screenshot des Leiternkonfigurators

"Wir freuen uns, mit Xavannah ein stark expandierendes IT-Unternehmen für unser Projekt gewonnen zu haben. Softwareauswahlprojekte sind immer sehr individuell. Eine Aussage, ein Anbieter oder Produkt sei das Beste am Markt, ist im Vorhinein nur sehr schwer möglich. Erst während der genaueren Prüfung und während des Projektes kristallisiert sich die individuell geeignete Lösung heraus. Diese haben wir bei und mit Xavannah gefunden. Besonders interessant für uns ist außerdem auch noch die Zusammenarbeit im gemeinsamen Partnernetzwerk. Hierbei können wir viele Synergieeffekte nutzen.", sagt David Wiedau, stellvertretender Geschäftsführer der MWE Edelstahlmanufaktur.



Über die Xavannah:

Xavannah ist der einzige IT- Dienstleister der Glasbranche im deutschsprachigen Raum, der neben hochmodernen digitalen Werkzeugen wie Online- und Warenwirtschaftssystemen auch die Vorteile eines starken Partnernetzwerks sowie die passende Beratung und Unterstützung bietet.

Eine Kernkompetenz ist es, die Online-Systeme sowie die betriebsinterne IT-Anwendungen aller Marktteilnehmer mit dem Kunden zu planen, einzurichten und aktuell zu halten.



Ursprung der Namensgebung: Die Savannah (1819) war ein Segelschiff mit einer zusätzlichen Ausrüstung als Raddampfer und das erste Schiff, das den Atlantik (zumindest teilweise) mit Hilfe einer Dampfmaschine überquerte. Es galt damals als ein Weltwunder. Es war klein, schnell und effektiv. Auch Xavannah ist nicht die größte Firma -aber auch schnell und effektiv. Das "X" resultiert aus der von uns benutzten Entwicklungssprache "XML".

„Wir sind zuversichtlich, dass die Kooperation durch die Verbindung von hervorragenden Produkten und Kunden der Firma MWE sowie unseren Softwarelösungen und Beratung einen enormen Mehrwert für die gemeinsamen Kunden im Markt schaffen wird. Wir freuen uns auf eine langjährige Zusammenarbeit zum Nutzen der gemeinsamen Kunden. Es sind einige Themen bereits geplant und in der Umsetzung, die die Kunden sehr freuen werden.“ so Denis Schmischke, geschäftsführender Gesellschafter der Xavannah.



glasstec

INTERNATIONAL TRADE FAIR FOR GLASS
PRODUCTION • PROCESSING • PRODUCTS

ALLES IM ZEICHEN VON TRANSPARENZ UND FORTSCHRITT

Es war richtig was los! Vom 21.10. bis zum 24.10.2014 öffnete die Fachmesse glasstec ihre Pforten. Nach unserer letzten Teilnahme 2008 hatten wir uns dazu entschlossen, 2014 wieder ein Teil der Messe zu sein. Es hat sich gelohnt!

It was all happening! The glasstec exhibition opened its gates from 21 - 24 October 2014. After last participating in 2008, we decided to be part of the exhibition again in 2014. It was worth it!

IT'S ALL ABOUT
TRANSPARENCY AND
PROGRESS



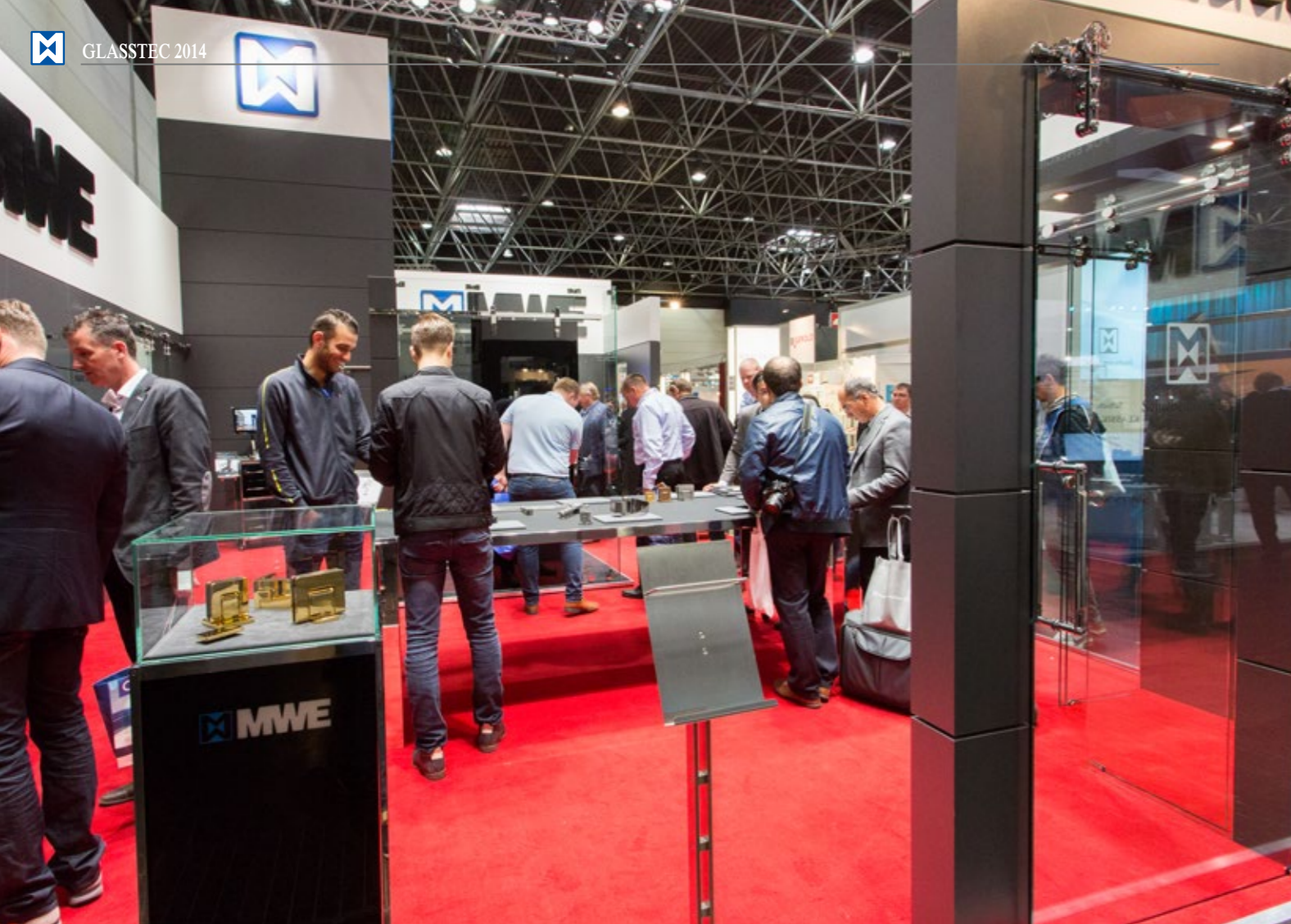

We saw a lot, showed a lot, talked a lot, and had loads of fun!

At times the crowd was so huge that there were sometimes long queues of people at our stand, waiting to ask interesting questions.

In addition to the new presentation of MWE Colours and the rusty PROTEC hardware on the glass door which looked like a container (together with van Dijken Glas) and was a magnet for the public, our hand-held exhibition items were also winners.

Whether coated in real gold, polished or in our 600-grain jewellery finish, all of the exhibition items could be examined and experienced - and last but not least, proved to be winners. Those who picked up the hardware could feel the difference.

Our new Soft-Stop technology with its minimal profile height of 55 mm (previously 70 mm) and a maximum door-leaf weight of 100 kg (previously 75 kg) was also celebrating its premiere in Düsseldorf in the slim TERRA AKZENT system.

*Mastershop, mehrfach bestückt
Mastershop, with many items*



Viel gesehen, viel gezeigt, viel geredet und Spaß gehabt!

Der Andrang war zwischendurch so groß, dass es an unserem Stand regelrechte Warteschlangen für interessierte Nachfragen gab.

Neben der Neuvorstellung von MWE Colours und dem Publikums-magneten des PROTEC-Rost-Beschlages an der Glastür in Containeroptik (zusammen mit Van Dijken Glas), konnten unsere Ausstellungsstücke auch in der Hand überzeugen.

Ob mit Echtgold beschichtet, poliert oder in unserem Schmuckschliff Korn 600, alle Ausstellungsstücke konnten begutachtet und erlebt werden – und nicht zuletzt dadurch überzeugen. Wer die Beschläge einmal in die Hand nahm, spürte den Unterschied.

Auch unsere neue Soft-Stop-Technologie mit ihrer minimalen Profilhöhe von 55 mm (vorher 70 mm) und einem maximalen Türblattgewicht von 100 kg (vorher 75 kg) im schlankeren TERRA System feierte in Düsseldorf Premiere.

*Mastershop, mehrfach bestückt
Mastershop, with many items*

Zudem konnten wir die Messe nutzen, um unseren neuen Mastershop in Aktion zu präsentieren. Er dient Ihnen als Verkaufshilfe und kann nach Bedarf zusammengesetzt werden. Dabei zeigt er genau die Ausstellungsstücke, die Sie sich wünschen.

Ähnlich individuell baut sich unser Partnerkonzept auf. Hierzu haben wir Ihre Fragen beantwortet und mit entsprechenden Unterlagen unterstrichen.

Außerdem begehrt und schnell vergriffen war die neue Duschbroschüre, die ab jetzt erhältlich ist.

Additionally, we were able to use the exhibition to present our new Mastershop in action. You can use it as a sales resource and put it together yourself as required. It shows exactly those exhibition items that you want.

Our partner concept is also built in a similar way. To this end, we have answered your questions and supported them with relevant documentation.

In addition, the new shower brochure that is now available was popular and quickly taken.

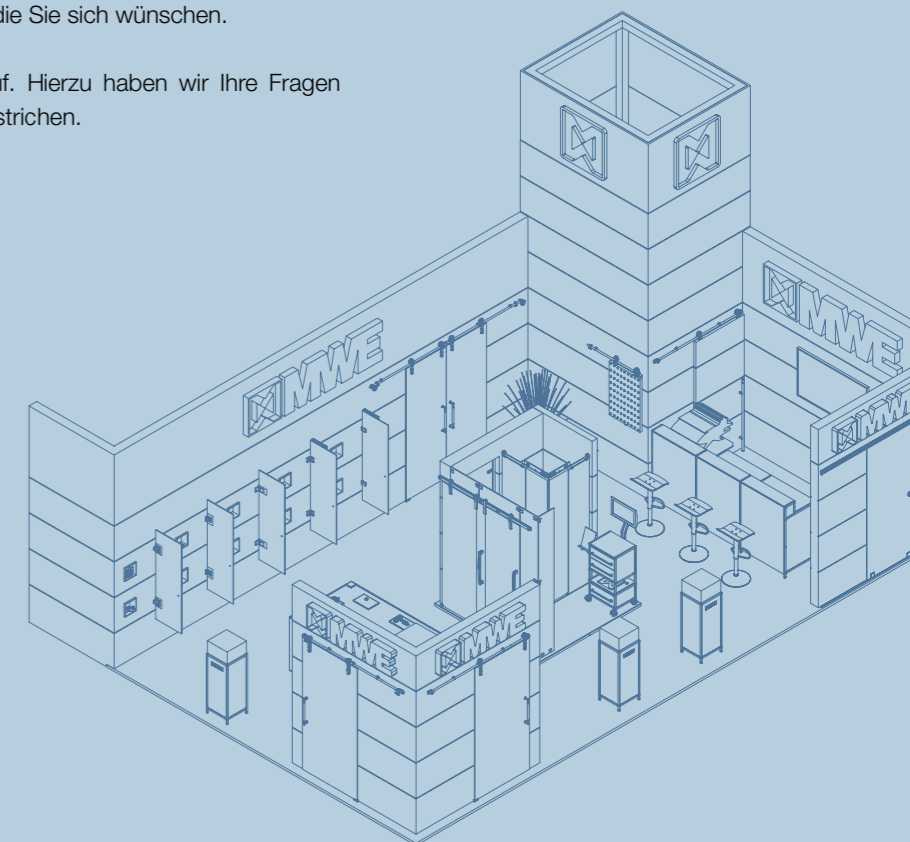

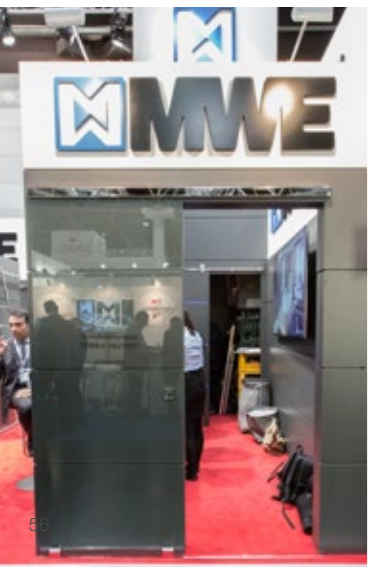
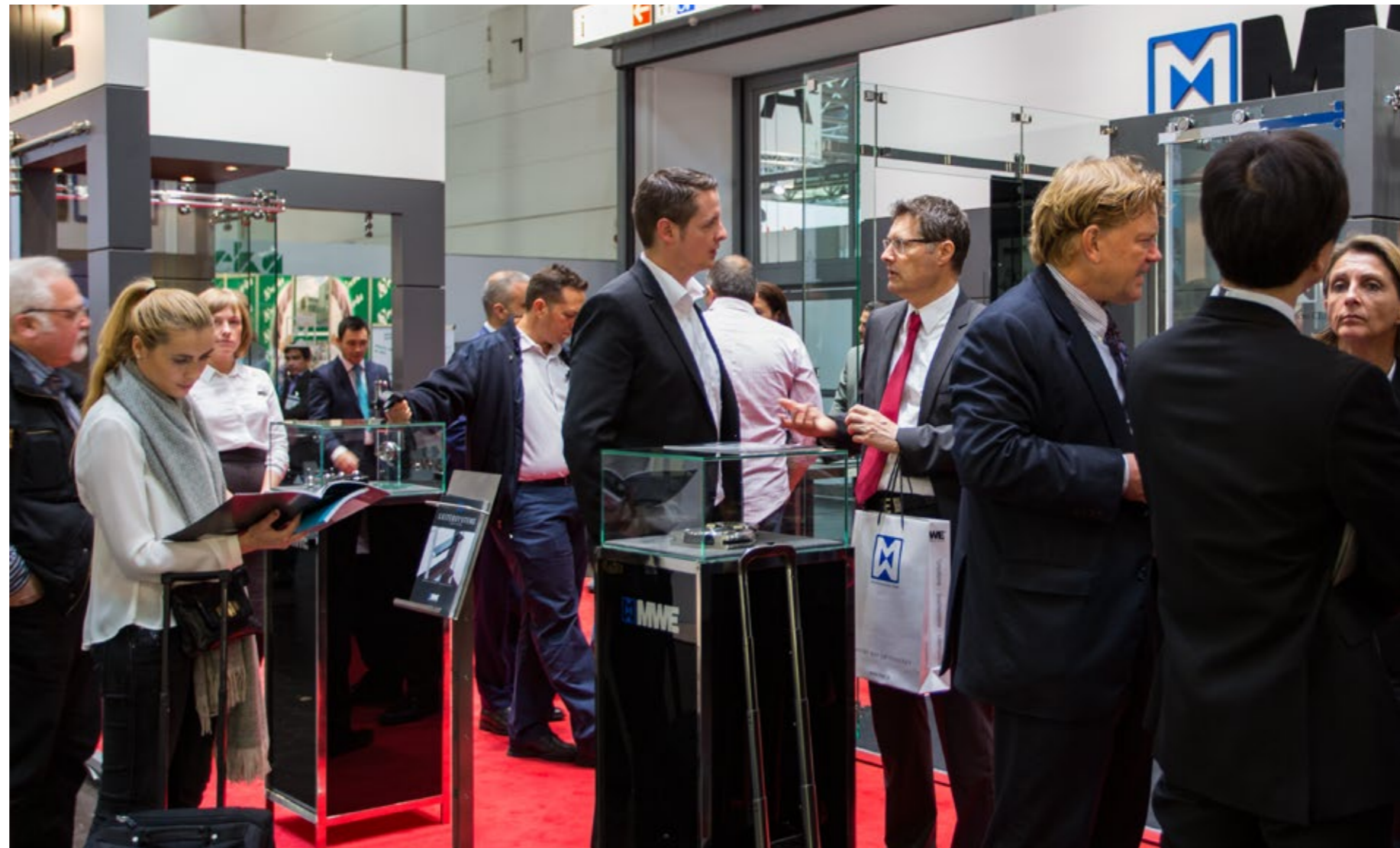
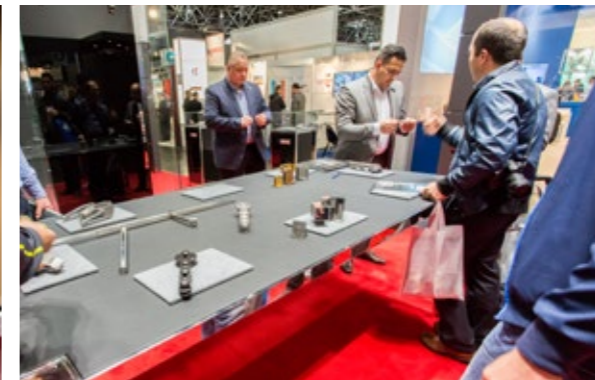
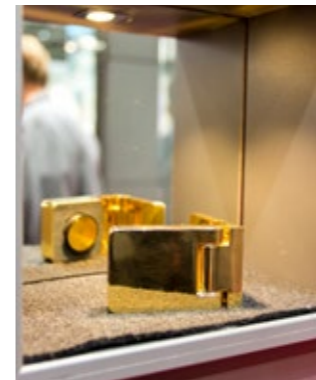
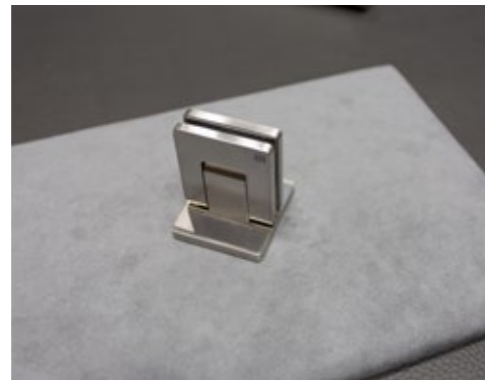
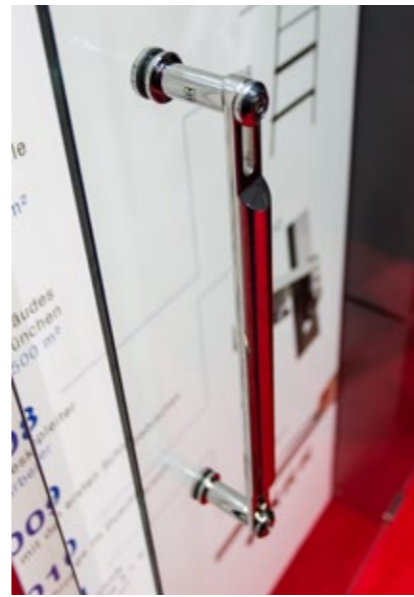

MWE locht ein!

MWE holes out!

Kunden, Interessierte und Special Guests waren am 26.03.2015 Gäste der MWE Edelstahlmanufaktur GmbH in Everswinkel. Zusammen mit unserem Partner, der BüroGolf Team GbR aus Münster, wurde dieses Kundenevent organisiert und in eine erfolgreiche Abendveranstaltung umgesetzt.

54 aktive Teilnehmer aus den unterschiedlichsten Branchen trafen sich und spielten 9 Löcher BüroGolf, quer durch Verwaltung, Produktion und Lager der Edelstahlmanufaktur.

In 9 Flights wurde um die Ehre, aber auch um die ausgeschriebenen Pokale in einer sportlich lockeren Atmosphäre gespielt. Dabei brauchten die jeweiligen „Flight-Guides“ nicht, oder nur sehr selten regulierend und die Spielregeln durchsetzend, eingreifen. Intensive Gespräche im „Clubhaus“ nach Abschluss der Runde, aber auch während des Spiels, rundeten diese durchaus gelungene Veranstaltung ab.



Die Pokale

Customers, interested parties and special guests were invited to MWE Edelstahlmanufaktur GmbH in Everswinkel on 26.03.2015. This customer event was organised together with our partner, BüroGolf Team GbR from Münster, and successfully held as an evening event.

Fifty four participants from a wide range of industries met and played nine holes of office golf through the administration and production departments and warehouse of this special-steel factory.

In a sporty yet relaxed atmosphere, nine groups played not only for glory but also for the advertised cup. The respective “group guides” hardly needed to be consulted, if at all, to check and enforce the rules of the game. Intensive discussions in the “club house” at the end of the round, but also during the game, rounded off this entirely successful event.

Für das leibliche Wohl der Teilnehmer war natürlich durchgängig gesorgt. MWE bedankt sich bei allen Teilnehmern und Helfern für diesen gelungenen Auftakt in eine hoffentlich neue MWE Tradition.

Of course, refreshments were also provided throughout for the participants. MWE would like to thank all of the participants and helpers for this successful start to what will hopefully become a new MWE tradition.

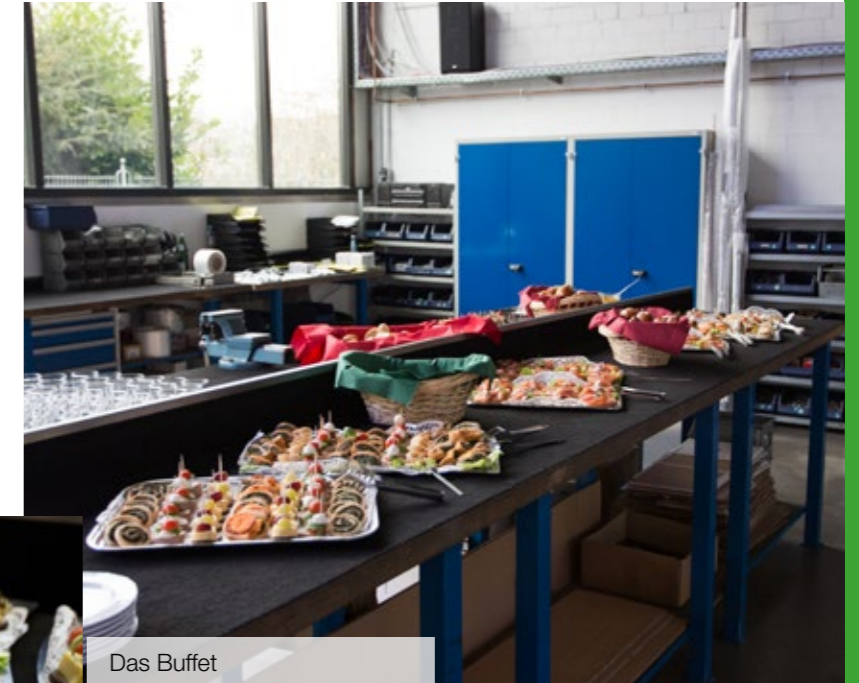

Das Buffet



LUST AUF EINE PARTIE?

LUST AUF EINE PARTIE?



Am Grün ...



Mitfiebern an Loch 3



Guten Appetit



Der "Black-Room"

Wir sagen an dieser Stelle auch nochmals Danke an alle die mit uns dieses Event zu dem gemacht haben was es war: Ein sehr netter Abend in lockerer und entspannter Atmosphäre, an dem Jeder viel Spaß hatte!

We say at this point, thanks again to all who have made us this event to what it was: a very nice evening in a casual and relaxed atmosphere!



And the winner is ...



Die Siegerehrung

Siegerehrung: Christoph Niehues (2. Sieger), Angela von der Goltz (Siegerin), Christian Lischka (3. Sieger) v.l.

Design

Präzision

Wirtschaftlichkeit

DMC 850 V

Exzellentes Design gepaart mit Präzision in der Bearbeitung ergibt Wirtschaftlichkeit. Hightech-Maschinen in Top-Qualität von DMG MORI. Für eine zukunftsweisende Partnerschaft.

DMG MORI SEIKI Bielefeld Vertriebs und Service GmbH
 Gildemeisterstr. 60 • D-33689 Bielefeld
 Tel.: +49 (0) 52 05 / 74-22 33 • Fax: +49 (0) 52 05 / 74-22 39
 www.dmgmori.com • info@dmgmori.com

DIE HÜTER DES VERLORENEEN SCHATZES

Musik ist die wundervollste Synthese aus Gefühl und Intellekt. Aber für den Genuss dieser Synthese brauchen sie Lautsprecher, die gut genug sind, wahre Emotionen zu wecken.

Hornlautsprecher von Avantgarde Acoustic sind ein Geschenk für ihre Ohren. Die bionische Horntechnologie, die sich an der trichterartigen Physis des menschlichen Ohrs orientiert, ist die reinste, verzerrungsfreiste und natürlichste Form der Schallverstärkung. Avantgarde Acoustic bietet diese Technologie in einer breiten Produktpalette an - vom kabellosen Plug & Play System ZERO 1 bis zum über 120.000 Euro teuren TRIO Referenzsystem. Wir haben Avantgarde Acoustic besucht und uns dort für Sie umgehört.

Genuss in 3D

Ganz gleich ob sie „Father and Son“ von Cat Stevens, „Time after Time“ von Miles Davis oder Mahler's 5. Sinfonie mit Sir John Barbirolli hören - wer auf den mittig platzierten Ledersesseln im Showroom von Avantgarde Acoustic Platz nimmt und mit geschlossenen Augen den Klängen aus den Lautsprechern lauscht, macht eine akustische 3D-Erfahrung. Man gewinnt den Eindruck, die Musiker sind im selben Raum, so klar, unverfälscht ist der Sound, so scharf die Tonspuren voneinander getrennt und doch bis ins Detail aufeinander abstimmt.

Höchste Ansprüche

Seit 1993 produziert der Avantgarde Acoustic aus Lautertal im Odenwald einzigartige Hornlautsprecher und Verstärker im High-End-Bereich, die das Herz von Musikliebhabern aus aller Welt um einige Takte schneller schlagen lassen. Das Familienunternehmen Avantgarde Acoustic hat sich seitdem zu einer der weltweit tonangebenden Adressen im Bereich Audiosysteme entwickelt. Die Hornschmiede beschäftigt von der Entwicklung über die Produktion bis zum Vertrieb 30 Mitarbeiter. Vollendeter Klang und schnörkellos edles Design gehören zu den Vorgaben, die Geschäftsführer Holger Fromme an seine Produkte stellt.



Akustische Instanz Holger Fromme arbeitet am perfekten Lautsprecher

Großer Klang mit kleinen Membrane

Das Horn - die älteste Methode zur Verstärkung von Geräuschen. Sie gelten als das Non plus Ultra im Bereich Lautsprechersysteme. „Das Horn ist die Königsklasse im Lautsprecherbau. Es ist das reinste, natürlichste und gleichzeitig leistungsstärkste Schallwandlungsprinzip“, sagt Fromme. Schall - und somit auch Musik - wird erzeugt, indem eine Membran im Takt schwingt. Je größer die Membran, desto größer auch ihr Gewicht - und umso weniger ist sie in der Lage, feinste dynamische Abstufungen in der Musik wiederzugeben. „Das Besondere am Horn ist seine Form, die dem menschlichen Ohr ähnelt. Sie ermöglicht es, die Membranfläche eines Lautsprechers



Avantgarde Acoustic Showroom in Lautertal, Odenwald

dramatisch zu reduzieren, Verzerrungen dadurch nahezu vollständig zu eliminieren und selbst komplexeste Musikpassagen fehlerfrei wiederzugeben“, so Fromme.

land und Asien - Freude an Musik und unverwechselbarem Klang kennt eben keine Grenzen.

ZERO 1 - der neue digitale Superlautsprecher

Mit der ZERO 1 hat die Edelmarke jetzt das erste digitale All-in-One-Wireless-Hornsystem der Welt auf den Markt gebracht. In ihm verbinden sich 104 dB Hornlautsprecher, Subwoofer, Multi-Kanal Digitalprozessoren, sechs 24 Bit DA Converter, Funkmodule und sechs Endstufen mit insgesamt 1.000 Watt zu einem vollintegrierten, kabellosen Plug & Play-System. Alles in einer Qualität der Superlative. Die Klasse wird durch Messresultate bestätigt, die selbst erfahrene Experten staunen lassen. So haben Labormessungen an der Universität Aachen einen um 20dB höheren Wirkungsgrad bei dramatisch reduzierten Verzerrungen ergeben. Im Vergleich zu „normalen“ Boxen sind das laut Prof. Anselm Goertz Welten!“.

Zahlreiche Auszeichnungen

Erhaltlich sind die Hornlautsprecher von Avantgarde Acoustic in unterschiedlichen Größen und individuellem Design - vom Einsteigermodell „Uno“ bis zum vollendetsten Werk ganzheitlicher Horntechnologie, der Trio mit Basshorn. Die neueste Entwicklung „ZERO 1“ mit vollintegrierter Prozessor- und Verstärkertechnologie hat schon zahlreiche international renommierte Preise eingefahren - zuletzt den „iF Gold Award“, einen der begehrtesten Designpreise Deutschlands. Die Qualität und Individualität der Produkte spiegelt sich in den Preisen, die zwischen 10.000 für die ZERO 1 bis 120.000 Euro für die TRIO liegt. Avantgarde Acoustic bedient Kunden weltweit: ob Europa, USA, Russ-



ZERO 1 Lautsprecher

www.avantgarde-acoustic.de



Investition in die ZUKUNFT

Neben der großen MAHO DMF 260 ist seit circa einem Jahr die kompakte DMC 835 V als vielseitige und robuste Fräsanlage ausdauernd im Einsatz. Kontrolliert wird das Bearbeitungszentrum über die Bahnsteuerung von Heidenhain iTNC 530. Ein flexibles Hightech-Programm, das sich jeder Situation schnell anpasst.

Die Drei-Achs-Fräse verfügt über eine Spindel-drehzahl von 18.000 Umdrehungen und ist mit ihrem Verfahrweg von 835 mm in der X-Achse stabil im Handling. Sie eignet sich vor allem für die Produktion kleiner bis mittlerer Serien. Hohe Eilgänge und 1,6 Sekunden für Werkzeugwechsel verringern zudem die Nebenzeiten der Maschine. Gerade diese Investitionen in hochmoderne Maschinen sind der Garant für konkurrenzfähige Produktion am Standort Deutschland!

Investing in the future

In addition to the large MAHO DMF 260, the compact DMC 835 V has been in continual use for around one year as a versatile and robust milling machine. The processing centre is controlled through the Heidenhain iTNC 530 continuous-path control. This a flexible high-tech program, which quickly adapts to each situation.

The three-axis milling cutter has a spindle speed of 18,000 rpm and is stable in its handling with its 835 mm travel in the X axis. It is primarily suitable for the production of small to medium-sized series. High-speed motion and 1.6 seconds to change tools additionally reduce the machine's idle time. It is exactly these investments in cutting-edge machines that guarantee competitive production at the German site!

Steuerung: Heidenhain i530 mit 3D-Software
Tisch: 1150 mm x 560 mm
Max. Tischbelastung: 800 Kg
Spindeldrehzahl: 18.000 U/min.
Werkzeugwechsler 20-ig u. 30-ig-Fach: SK 40
Verfahrwege: X: 835 mm, Y: 510 mm, Z: 510 mm

Control: Heidenhain i530 with 3D software
Table: 1150mm x 560mm
Max. table load: 800kg
Spindle speed: 18,000 rpm
20 x - 30 x tool changer SK 40
Travels: X: 835mm, Y: 510 mm, Z: 510 mm



Florian Borghorst ÜBERBLICK IST ALLES ÜBERBLICK IST ALLES

Am besten beschreibt man seine Position als Schnittstelle zwischen Vertrieb und Produktion. Seit mittlerweile acht Jahren ist Florian Borghorst bei MWE beschäftigt, seit 2010 ist er verantwortlich für den Bereich der Produktionsplanung.

MWE ist als mittelständisches Unternehmen bestrebt, dem Kunden mit größtmöglicher Flexibilität zur Seite zu stehen. Die besondere Herausforderung, die auftragsbezogene Fertigung von Kundenartikeln und die Verfügbarkeit des eigenen Produktsortiments unter einen Hut zu bringen, ist der Anspruch dieser Stelle.

Die Überprüfung der Produktionsdaten gewährleistet die ständige Kontrolle der Wirtschaftlichkeit des Betriebes. „Das Arbeiten im jungen Team und der Kontakt zu allen Abteilungen des Unternehmens gestalten den Arbeitsalltag sehr abwechslungsreich und machen den tollen Job bei MWE aus.“

His position can best be described as the interface between sales and production. Florian Borghorst has now been working at MWE for eight years; he has been responsible for the area of production planning since 2010.

As a medium-sized company, MWE aims to be on hand for customers, offering the greatest possible flexibility. This position covers the specific challenge of combining the made-to-order production of customer articles and the availability of our own product range under one roof.

The company's profitability is continually monitored and guaranteed through the inspection of production data. Working in a young team and being in contact with all the departments in the company make the day very varied and the job great at MWE."



Ausbildung: Bürokaufmann

Aktuelle Weiterbildung: zum staatlich geprüften Betriebswirt

Tätigkeitsfeld: Produktionsplanung

Berufliche Schwerpunkte: Termin- und Kapazitätenplanung für die Produktion + Kalkulation + Erstellen von Fertigungsaufträgen + Pflege BDE (Betriebsdatenerfassung)

Vocational training: Office administrator

Current further education: To become a state-certified business manager

Field of activity: Production planning

Main professional focus: Scheduling and capacity planning for production + calculations + creation of production orders + maintaining production data acquisition (PDA)





Produktionsstory: MWE Soft-Stop- Technik

PRODUCTION STORY
MWE-SOFT-STOP-TECHNOLOGY



Mit einem 3-mm-Sägeblatt aus gehärtetem Stahl wird den Stahlstangen zu Leibe gerückt.

The steel rods are tackled using a 3 mm saw blade made from hardened steel.

AUF DIE RICHTIGE LÄNGE BRINGEN

Hier begleiten wir ein 25-mm-Rundprofil während seiner Verwandlung in ein MWE-Soft-Stop-Profil. Dabei gewähren wir authentische Einblicke in unsere Produktion.

Der erste Schritt besteht darin, die 6m langen Rundprofile auf die richtige Länge zu bringen. Lange Laufschiene ab ca. 2,5m werden aufgeteilt. Hierfür gibt es dann spezielle Steckverbindungen, welche die einzelnen Schienelemente miteinander verbinden. Die Verbindungsstellen sind im montierten Zustand nicht zu erkennen. Dies ist nur möglich, da alle Elemente einer Türanlage zusammen geschliffen werden.

MAKE THE CORRECT LENGTH

Here we are accompanying a 25 mm round profile during its conversion into a MWE soft-stop profile. We are giving an authentic insight into our production methods.

The first step is to cut the 6 m-long round profile to the correct length. Rails longer than about 2.5 m are divided up. There are special seamless rail connectors for this, which connect the individual rail elements to each other. The connection points are invisible when assembled. This is only possible because all of the elements in a door installation are cut at the same time.



vorher / before

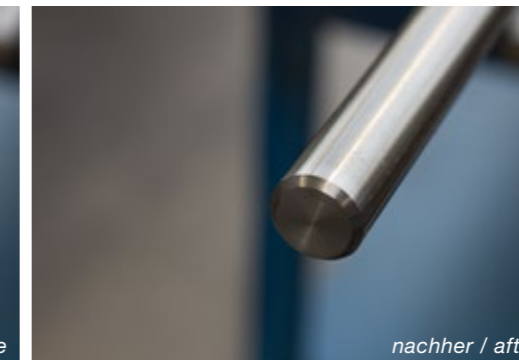

nachher / after

Plandrehen der Schnittfläche (oben links) und Drehen einer Fase (oben rechts) am Profilabschluss

Facing the cut surface (top left) and turning a bevel (top right) on the profile edge

WAS PASSIERT IN EINER HANDREVOLVERDREHMASCHINE?

Im zweiten Schritt werden die Schnittflächen weiterverarbeitet und zunächst plangedreht, wobei sich eine glatte und ebene Oberfläche herausbildet. Danach erst wird eine optisch ansprechende Fase gedreht.

Für segmentierte Laufschiene werden Löcher für die Steckverbindungen in die plangedrehten Profilenenden gebohrt. Hier passieren fünf Schritte auf einer Maschine – der Handrevolver der Drehmaschine erledigt hier das Zentrieren, das Vorbohren (6 mm ø), das Bohren des Enddurchmessers (16 mm ø), das Glätten des Loches mit der Reibahle und das Drehen einer Innenfase. Die langjährige Erfahrung unserer Mitarbeiter ist an dieser Stelle unverzichtbar.

WHAT HAPPENS IN A MANUAL TURRET LATHE?

In the second step, the cut surfaces are processed and initially faced to form a smooth and even surface. Only then is a visually appealing bevel turned.

For segmented rails, holes are drilled in the faced profile ends for the seamless rail connectors. Five steps are carried out here on one machine – the manual revolver of the lathe does the centring, the pilot drilling (6 mm ø), the drilling of the final diameter (16 mm ø), the smoothing of the hole using the reamer and the turning of an inner bevel. The many years of experience of our employees is essential here.

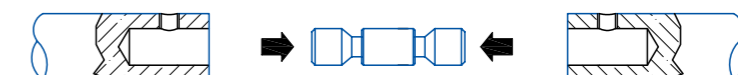

FRÄSEN MILLING

PLATZ SCHAFFEN FÜR DEN DÄMPFER

Schritt 3: Im Bearbeitungszentrum DMF 260 mit einem Verfahrensweg von bis zu 2440 mm wird die Aussparung für das Dämpfersystem in die vorbereitete Laufschiene nach Kundenmaß individuell gefräst. Auch die Löcher für die beiden Madenschrauben, die das Dämpfersystem halten, entstehen hier.

CREATING SPACE FOR THE DAMPER

Step 3: The recess for the damping system is individually milled into the prepared rail to the customer's requirements in the DMF 260 processing centre using a travel of up to 2440 mm. The holes for the two grub screws that hold the damping system are also produced here.



FRÄSEN DER MWE-MITNEHMERNASE

Schritt 4: An einem speziellen Dreh-Fräs-Zentrum wird die eigens bei uns entwickelte Mitnehmernase gefertigt. Diese ist das Optimum aus unserer Entwicklungsphase. Sie wird aus einem Stück Vollmaterial gefräst und bietet daher die Möglichkeit, von bis zu 100 kg Türblattgewicht zu verwenden.

MILLING THE MWE LUG

Step 4: The lug that we have developed specially is produced in a special turning/milling centre. This is the optimum part of our development phase. It is milled from a piece of solid material and therefore offers the ability of using a door-leaf weight of up to 100 kg.



1. Phase: Kunststoff
1st phase: Plastic

2. Phase: Kunststoff
2nd phase: Plastic

3. Phase: Edelstahl + Kunststoff
3rd phase: Stainless steel + plastic

4. Phase: komplett Edelstahl
4th phase: Complete stainless steel

Nachdem auch die Laufschiene geschliffen wurde, kann der Dummy wieder entnommen werden. Für den typischen Hochglanz der Dämpferabdeckung wird diese auf eine Halterung montiert und von Hand poliert!

After the rails have also been milled, the dummy can be removed. For the typical mirror finish of the damper cover, this is mounted on a holder and polished by hand!

MIRROW POLISH

Eine der ästhetischen Besonderheiten unserer Soft-Stop-Technik ist die hochglanzpolierte Abdeckung.

One of the aesthetic features of our soft-stop technology is the mirror-finished cover.

SCHLEIFEN MILLING

DIE OBERFLÄCHE IN MWE QUALITÄT

Als Nächstes bekommt die Laufschiene ihren MWE typischen Feinschliff in Korn 600. Damit das Werkstück nicht mit den Kanten der Ausfräsungen in der Schleifmaschine hängen bleibt, wird ein Dummy (Abb. links) in diese eingesetzt und festgeschraubt.

THE SURFACE IN MWE QUALITY

In the next step, the rail is given its typical MWE 600-grain polish. So that the workpiece does not remain suspended with the edges of the recesses in the grinding machine, a dummy (figure, left) is inserted and screwed down.



MONTAGE
ASSEMBLY



Rail
Laufschiene

Damper
Dämpfer

Cover
Abdeckung



KLICK, SCHRAUB, FERTIG

Mit dem Zusammenbauen der einzelnen Komponenten nähern wir uns dem Ende der Produktionsstory. Nachdem die Standard-Dämpfernase ausgetauscht wurde, wird das Dämpfermodul mit der MWE-Mitnehmer-nase in die Aussparung gesetzt. Diese wird durch den polierten Aluminiumdeckel geschlossen und nun mittels zweier Inbusschrauben befestigt. Somit ist auch ein leichter Austausch des Dämpfers möglich.

CLICK, SCREW, DONE

In assembling the individual components, we are getting closer to the end of the production story. Once the standard damper lug has been replaced, the damper module is placed in the recess with the MWE lug. This is enclosed using the polished aluminium cover and now fastened down using a second Allen screw. This means that it is easy to replace the damper.

NEU

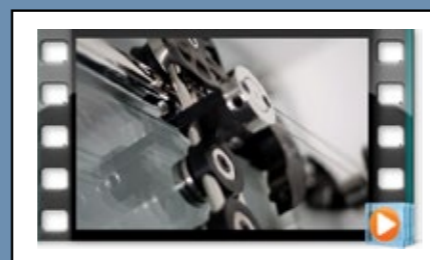

MWE-SOFT-STOP-TECHNIK



Die Kreienbaum Einrichtungswelt

Privateinrichtungen | Objekteinrichtungen | Hotleinrichtungen

Ihr maßgeschneidertes Individualmöbel – exklusiv und ansprechend – geplant und gefertigt von unseren Meistern und Facharbeitern mit Erfahrung, handwerklicher Sorgfalt und stets zeitgemäßen und zukunftsweisenden Ideen.

www.kreienbaum.de

kreienbaum

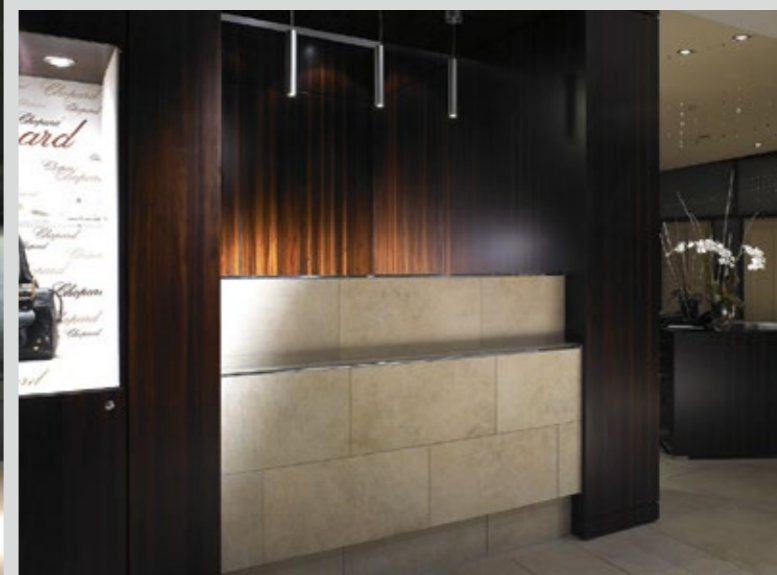
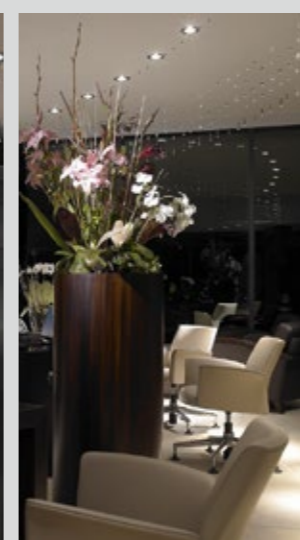

Ungewöhnliche Kombinationen edler Materialien und Werkstoffe wie Holz, Edelstahl, Glas ... lassen ein überzeugendes Arrangement entstehen. Zahllose Komponenten sind möglich.

Als Generalunternehmer steuern wir das Zusammenspiel der beteiligten Kooperationspartner. Freuen Sie sich entspannt auf die Veränderungen!

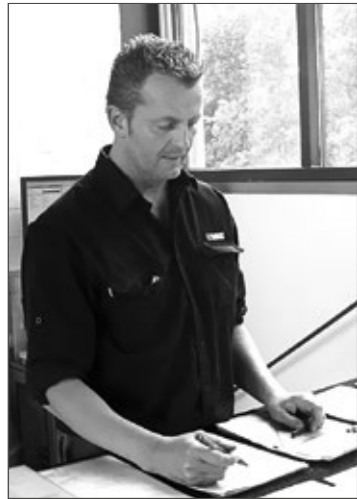

**Ralf Konopka, Metallbau-
meister und Leiter der Mon-
tage/Sonderkonstruktion**
Ralf Konopka, "Meister" in
metal construction and head
of assembly/custom design

MEISTER TIPP

**Erfahrungen aus der Praxis und wertvolle Tipps
für die Arbeit beim Kunden**

Practical and useful tips for working with customers

in dieser Ausgabe:

REINIGUNG UND PFLEGE GESCHLIFFENER & POLIERTER OBERFLÄCHEN

Damit die Freude an den Edelstahlprodukten so lang wie möglich anhält, ist die richtige Pflege der unterschiedlichen Oberflächen besonders wichtig. Bei der Behandlung unserer Produkte unterscheide ich vorrangig zwischen geschliffenen und polierten Oberflächen.

In this issue: CLEANING AND MAINTAINING GROUND AND POLISHED SURFACES

To maintain the pleasure of stainless-steel products for as long as possible, the right care of the various surfaces is particularly important. In the treatment of our products, I primarily differentiate between ground and polished surfaces.

Geschliffene Oberflächen

Für die **Reinigung geschliffener Oberflächen** verwende ich das MWE Reinigungsspray, indem ich es großzügig auf unser leistungsstarkes Mikrofaser Tuch sprühe und damit die Flächen bearbeite. Je nach Umgebung (z. B. Naturstein) rate ich dazu, vor allem kleine Oberflächen nicht direkt zu besprühen, denn so kann das Spray nicht in andere Materialien einziehen und wird gezielter verwendet. Sollten sich durch unsachgemäße Behandlung kleine Kratzer oder Flugrost auf der Oberfläche gebildet haben, lässt sich das mit dem Handvlies mit 800ter Körnung wieder beheben. **WICHTIG: NUR IN SCHLIFFRICHTUNG ANWENDEN!**

Polished surfaces

To clean ground surfaces, I use the MWE Cleaning Spray, by spraying it generously onto our high-performance microfibre cloth and work on the surfaces with it. Depending on the environment (e.g. natural stone) and in order to prevent the spray from penetrating other materials, we particularly advise against spraying small areas directly. By using a cloth, it allows the spray to be used in a more targeted manner.

If small scratches or rust film have formed on the surface due to incorrect treatment, these can be removed using 800-grain hand-held non-woven fleece. **IMPORTANT: ONLY USE IN THE DIRECTION OF POLISHING!**



Polierte Oberflächen

Einfacher, als man vielleicht denkt, ist die Reinigung hochglänzender, **polierter Oberflächen**. Wie in unserer allgemeinen Pflegeanleitung beschrieben, sollte man polierte Flächen am besten zunächst mit viel Wasser, evtl. unter Zusatz von ein wenig Spülmittel, vom größten Schmutz befreien. Finger weg von scheuernden Reinigungsmitteln, Schabern, Bürsten etc ... Aber →

Polished surfaces

The cleaning of mirror-finished, polished surfaces is simpler than you might think. As described in our general care instructions, you should ideally initially remove the coarsest dirt with lots of water, possibly also using a little detergent. Do not use scouring cleaners, scrapers, brushes, etc. But →



MWE Edelstahlpflege und das Mikrofaser Tuch von MWE bilden die Grundausstattung für Ihre Edelstahlprodukte.

MWE Stainless-Steel Care and the MWE microfibre cloth are the basic equipment for your stainless-steel products.

Pssst ... bloss weilersagen

Für beide Oberflächen und vor allem für hartnäckige Flecken wie Fingerabdrücke benutze ich die MWE Glaspflege und ein Poliertuch. Das ölfreie Mittel kann direkt auf das zu reinigende Stück gesprüht werden, da es schnell verdunstet und keine Rückstände auf Böden, Möbeln oder Wänden hinterlässt. Somit habe ich zwei Produkte in einem, denn es reinigt neben dem Glas auch unseren Edelstahl. Vor allem habe ich dabei auch den Vorteil, dass ich mir keine Sorgen machen muss um eventuelle Flecken oder Schmierer an den Stellen, an denen Glas und Edelstahl sich verbinden. Ich mache einfach beides mit der MWE Glaspflege sauber und verlängere dadurch die Freude an den Produkten und den von Hand veredelten Oberflächen.

Pssst ... pass it on!

For both surfaces, and primarily for stubborn marks such as fingerprints, I use MWE Glass Care and a polishing cloth. This oil-free agent can be sprayed directly onto the surface being cleaned, because it evaporates quickly and does not leave any residue on floors, furniture or walls. I thus have two products in one, because it also cleans our stainless steel in addition to glass. Above all, I also have the benefit that I don't have to worry about possible marks or smears in places where glass and stainless steel connect. I simply clean both of them using using MWE Glass Care, and thus extend my enjoyment of these products and the hand-finished surfaces.



WIR PRÄSENTIEREN: DEN STAHLBESCHLAG^{SB.0001}

NEU Ganz nach dem Motto "Back to the roots", gibt es nur bei uns einen neuen "alten Beschlag", der alle positiven Eigenschaften der Moderne beinhaltet. Während die schweren Tore damals schwerfällig waren und der reine Nutzen im Vordergrund stand, vereinen wir heute diesen rohen und gleichzeitig sehr außergewöhnlichen Look mit feinsten Technik, herausragender Qualität und einfachster Handhabung. Ein neues Produkt, das uns erneut vom Wettbewerb unterscheidet. Auch durch unser rückhaltloses Bekenntnis zum Produktionsstandort Deutschland, mit seiner langen und weltweit bewunderten Ingenieurs- und Handwerkstradition, sowie durch die in der gesamten Branche einzigartige Fertigungstiefe, die sich ganzheitlich in diesem Produkt widerspiegeln und auch sichtbar werden.

Wo immer der „STAHLBESCHLAG“ bzw. das Schiebetürsystem SB.0001 vorgestellt wird, gewinnt er jedes Mal an Liebhabern dazu. Vor Allem bei denen, die Ihre Einrichtung mit Elementen im Industrial Style ergänzen möchten. Eine spezielle Oberflächenbehandlung unterstreicht den Charakter des Beschlages. Die technische Umsetzung sorgt dabei für einen leichten Lauf und Beständigkeit.

NEW Fully in accordance with the motto "Back to the roots", only we can offer new "old fittings" that have all the positive properties of the modern age. Whilst heavy doors in olden times were cumbersome and pure usefulness was at the forefront, today we are combining this raw and simultaneously very unusual look with the finest technology, outstanding quality and the simplest handling. It's a new product that again distinguishes us from the competition, as does our complete commitment to our production site in Germany, with its long and globally admired tradition of engineering and craftsmanship, in addition to the production depth that is unique in the entire industry, and is fully reflected and visible in this product.

The "STEEL FITTINGS" and/or the SB.0001 sliding-door system have gained new fans every time they have been presented, particularly in people who want to add a touch of industrial style to their establishment. A special surface treatment underlines the character of the fittings. Technical implementation has added easy running and durability.



1915



WE PRESENT:
THE STEEL FITTING

Die Beschläge des Systems sind aus gestrahltem und schwarz brüniertem S235JR Stahl gefertigt. Sie sind geeignet für Holztüren mit einem maximalen Gewicht von bis zu 190 kg.

The fittings of the system are made from blasted and black burnished S235JR steel. They are suitable for wooden doors with a maximum weight of up to 190 kg.

2015

LEIDENSCHAFT FÜR PERFEKTION TRIFFT HIGHTECH & HANDWERKSKUNST: DIE MULTIPOWERSTATION

Wenn zwei ausgewiesene Meister ihres Fachs sich zusammentun und aus der gemeinsamen Leidenschaft für Perfektion zusammen etwas entwickeln, muss zwangsläufig etwas Außergewöhnliches entstehen.

In diesem Fall ein ultrakompaktes Multifunktions-Trainingsgerät für höchste Ansprüche mit fast unbegrenzten Individualisierungsmöglichkeiten: Die MultiPowerStation!



MULTI POWER STATION

designed by *Mario Wille*

When two recognised masters of their subject get together to develop something out of their shared passion for perfection, this just has to produce something special. In this case it's an ultra-compact multi-functional training device to meet the highest demands and with an almost limitless ability to be customized: the MultiPowerStation!



Mario Wille, Inhaber und Geschäftsführer von MWE, hat neben Perfektion eine zweite, große Leidenschaft: Sport! Daraus entstand über viele Jahre ein enger Kontakt zu DEM deutschen TraditionsHersteller von Trainingsgeräten für höchste Ansprüche: gym80 aus Gelsenkirchen. Diese Firma baut seit 35 Jahren in einer weltweit einzigartigen Kombination aus HighTech und Handwerkskunst anerkanntermaßen die besten Geräte für Kraftsport und Fitness.

Im gemeinsamen Austausch reifte die Idee, aus der gemeinsamen Leidenschaft für Perfektion ein neues Trainingsgerät entwickelt, das hinsichtlich der Einsatz- und Individualisierungsmöglichkeiten neue Maßstäbe setzt.

Mario Wille, owner and CEO of MWE, has a second great passion after perfection: sport! Over many years, this has resulted in close contact with THE traditional German manufacturer of sophisticated training equipment: gym80 from Gelsenkirchen. For 35 years, this company has been constructing what is recognised as the best equipment for fitness and sports involving strength through a unique combination of high-tech and craftsmanship.

In a shared exchange of opinions, and a shared passion for perfection, the idea came about to develop a new piece of training equipment that would set new standards regarding potential use and customization.

Through combining the skills of MWE and gym80, a unique product was produced: the MultiPowerStation.

The MultiPowerStation is a multifunctional training device, which combines the abilities of five standard pieces of training equipment on a footprint of just 2.5m².

Thus the MultiPowerStation is ideal for everyone who wants varied training facilities but only has a small amount of space available.

Dabei entstand durch Kombination der Kompetenzen von MWE und gym80 ein einzigartiges Produkt: die MultiPowerStation.

Die MultiPowerStation ist ein Multifunktions-Trainingsgerät, das auf einer Stellfläche von lediglich 2,5m² die Möglichkeiten von 5 herkömmlichen Trainingsgeräten vereint.

Damit ist die MultiPowerStation ideal für alle, die sich abwechslungsreiche Trainingsmöglichkeiten wünschen, aber nur wenig Fläche zur Verfügung haben.

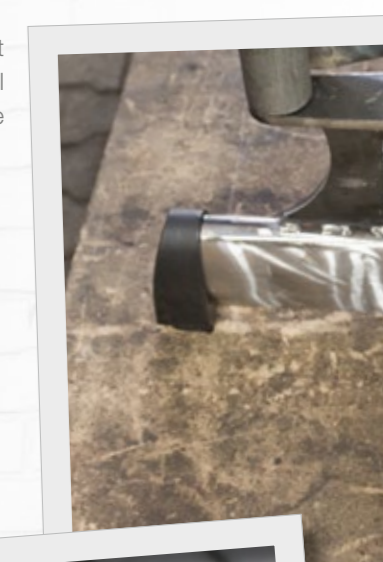
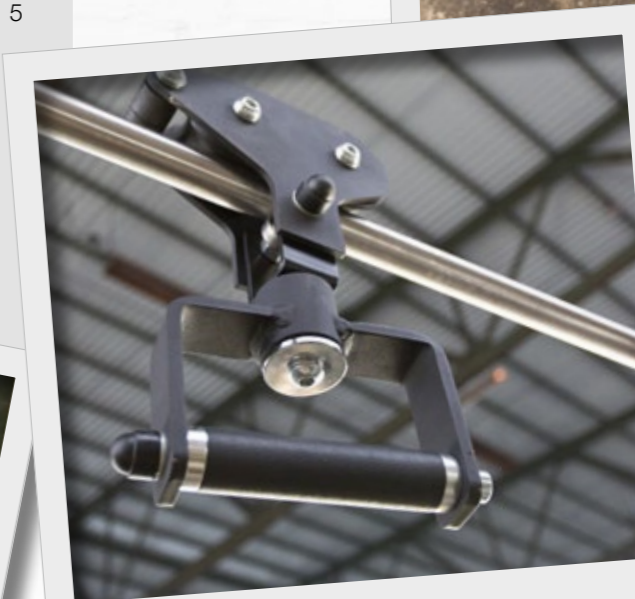

INDIVIDUELL WIE SIE - WIR GESTALTEN IHRE MULTIPOWERSTATION GANZ NACH IHREN WÜNSCHEN!

INDIVIDUAL LIKE YOU - WE CUSTOM-BUILT YOUR MULTIPOWERSTATION!

5X MEHR TRAINING PRO QUADRATMETER

5X TIMES MORE TRAINING PER SQUAREMETER

Die MultiPowerStation ist die Lösung für alle, die die vorhandene Trainingsfläche optimal ausnutzen möchten und vereint dank ihrer ultra-kompakten, More Power/Squaremeter-Bauweise:

- // 1 Drückstation
- // 1 Zugstation
- // 1 Klimmzug-Station
- // 2 Seilzüge

in nur einem Gerät – auf lediglich 2,5 m² Stellfläche.

Zudem:

- // Individuelle Farbwahl für z.B. Rahmen und Gewichtsverkleidung (Edelstahl-Elemente, Vergoldung, Beschichtungen u.v.m.)
- // 4 mm Stahlrohre ohne Verschraubungen
- // Rohr-in-Rohr-Verbindung für absolute Stabilität
- // Intelligente Detaillösungen, z.B. für die Zubehör-Befestigung
- // Zahlreiches Zubehör auf Wunsch erhältlich

MultiPowerStation is THE solution for everyone who wants to use a trainings area optimally and it combines thanks to it's ultra-compact MorePower/Squaremeter-way of construction

- // 1 Pulldown Station
- // 1 Press Station
- // 1 Chin-up Handles
- // 2 Pulley Stations

In only 1 training equipment – on a set up area of only 2,5 m²!

Also:

- // Individual selection of colours for upholstery, frames and weight coverings (Stainless-Steel, gold, coatings, etc.)
- // Perfect biomechanics
- // 4 mm steel tubes without bolts
- // Tube-in-Tube system
- // Additional accessories available



5201 MultiPowerStation

Länge/Length	2340 mm
Breite/Width	1055 mm
Höhe/Height	2414 mm
Plateholder	50 mm
Eigengewicht/Weight	340 kg

Weightstacks	
Standard	2 x 55 kg
Maximal	2 x 70 kg

MULTI POWER STATION

designed by *Harjo Wille*

GEMEINSAM ÜBERZEUGEN:

Die "MultiPowerStation" ist eine Kooperation Zweier Firmen dessen Anspruch weit über Premium herausragt. Das Know-How des top Herstellers für Sportgeräte gym80 und das Design mit den Veredelungsmöglichkeiten der Firma MWE.

WINNING TOGETHER:

The "MultiPowerStation" is collaboration between two companies, whose aims extend well beyond what can be considered premium quality, using the expertise of the top sports' equipment manufacturer gym80 and the designs and possible finishes of the company MWE.





Neue Internetseite
SCHNELLER ANS ZIEL
 SCHNELLER ANS ZIEL

Im Vorwort haben wir von vielen Veränderungen gesprochen. Neben den neuen Menschen, Katalogen und Produkten arbeiten wir auch an einem neuen Internetauftritt.

Angelehnt an die Broschüren, werden Sie die Gliederung und die Icons zu den Produkten wieder finden. Zudem wird kein Suchen der technischen Details mehr nötig sein: Bei jedem Produkt gibt es eine direkte Verlinkung dazu.

Geplant ist noch ein Log-in-Bereich für unsere Partner. Darin haben Sie Zugriff auf unser Bildmaterial, welches Sie direkt downloaden können. Des Weiteren wird es dort auch einen News-Bereich geben, in dem Sie als einer der Ersten von neuen Produkten und Aktionen erfahren können.

Haben Sie noch weitere Anregungen und Wünsche für unsere Internetseite? Wir hoffen sehr, dass Ihnen das neue Design und die neue Struktur gefallen wird und sind sehr gespannt auf Ihr Feedback.

We spoke about many changes in our foreword. In addition to new people, catalogues and products, we also work on a new website.

The structure and icons for the products are based on the brochures. In addition, you no longer need to search for technical details. There is a direct link to these from each product.

A login area for our partners is still in the planning phase. Here you will be able to access our image material, which you can download directly. Furthermore, there will also be a news area, where you can be one of the first to find out about new products and campaigns.

Do you have any suggestions or wishes for our website? We really hope that you like the new design and the new structure, and we are excited about hearing your feedback.

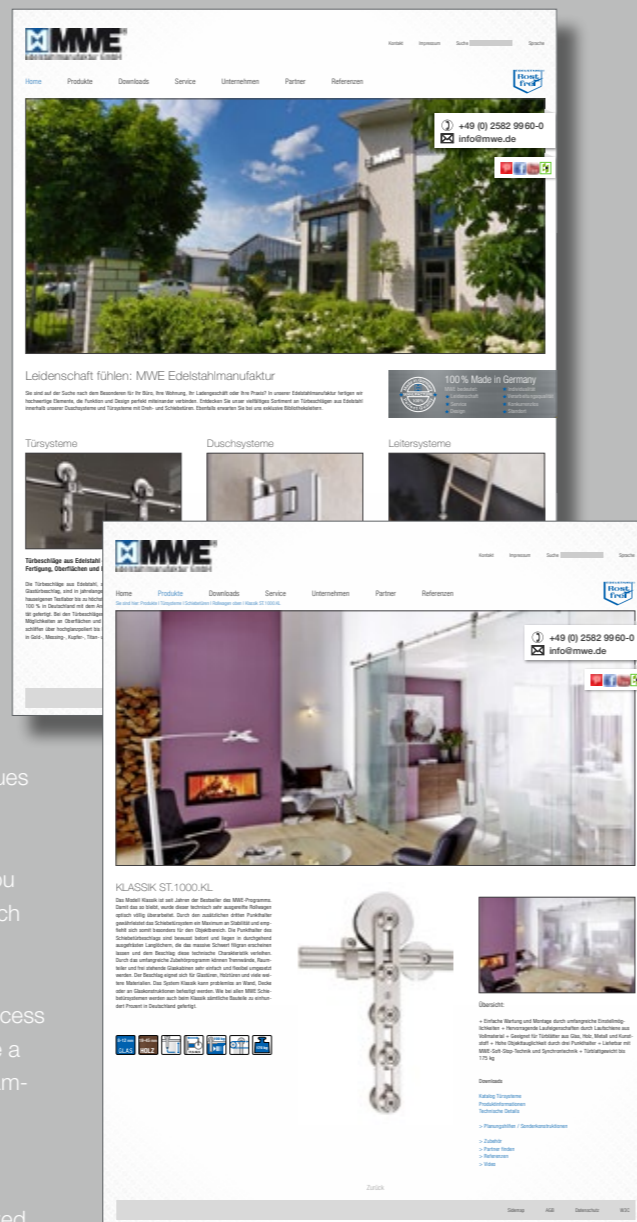

MULTIPOWERSTATION

5X MEHR TRAINING PRO QUADRATMETER

Egal ob im professionellen Studio, der Hotellerie oder beim Personal-Training – Trainingsfläche ist begrenzt und muss optimal ausgenutzt werden.

Das ist ab sofort problemlos möglich: mit der Multi Power Station von gym80.

**5 GERÄTE
 AUF 2,5 M²**



MULTI POWER STATION
 designed by *Mario Lichte*

IMPRESSUM

Produktdesign: Mario Wille, MWE Edelstahlmanufaktur GmbH
Gestaltung / Umsetzung: David Wiedau, Katja Zeyer, Madeleine Lovering
Fotos: Studioraum, CASA, Thilo Schulz, Madeleine Lovering
Anschrift: MWE Edelstahlmanufaktur GmbH, Am Steinbusch 7, 48351 Everswinkel, Fon: +49 25 82 99 60-0, Fax: +49 25 82 99 60-128, E-Mail: info@mwe.de

MWE Edelstahlmanufaktur GmbH, 2015. Alle Rechte vorbehalten. Produkte und Texte sind urheberrechtlich geschützt. Jede Verwendung der Texte oder von Teilen derselben bedarf der ausdrücklichen schriftlichen Genehmigung der MWE Edelstahlmanufaktur GmbH.

MASTHEAD

Product design: Mario Wille, MWE Edelstahlmanufaktur GmbH
Design / Implementation: David Wiedau, Katja Zeyer, Madeleine Lovering
Photos: Studioraum, CASA, Thilo Schulz, Madeleine Lovering
Address: MWE Edelstahlmanufaktur GmbH, Am Steinbusch 7, 48351 Everswinkel, **Phone:** +49 25 82 99 60-0, **Fax:** +49 25 82 99 60-128, **email:** info@mwe.de

MWE Edelstahlmanufaktur GmbH, 2015. All rights reserved. Products and text are protected by copyright. Any use of the text or parts thereof requires the express, written consent of MWE Edelstahlmanufaktur GmbH.

Fon
02 09 970 64-0

Mail
info@gym80.de

Web
www.gym80.de

Mit Liebe zum Detail